

FAVORIT 78420 VI0P

**DA** Brugsanvisning

2

**FI** Käyttöohje

18

**NO** Bruksanvisning

34

**SV** Bruksanvisning

50



 **AEG**

perfekt in form und funktion

## INDHOLD

1. SIKKERHEDSANVISNINGER . . . . .	3
2. PRODUKTBESKRIVELSE . . . . .	5
3. BETJENINGSPANEL . . . . .	5
4. PROGRAMMER . . . . .	6
5. TILVALG . . . . .	8
6. FØR IBRUGTAGNING . . . . .	9
7. DAGLIG BRUG . . . . .	11
8. RÅD . . . . .	13
9. VEDLIGEHOLDELSE OG RENGØRING . . . . .	14
10. FEJLFINDING . . . . .	15
11. TEKNISK INFORMATION . . . . .	16

## FOR PERFEKTE RESULTATER

Tak fordi du valgte dette produkt fra AEG. Vi har skabt det, så du kan nyde en ulastelig funktionsevne i mange år med nyskabende teknologi, der gør livet lettere – funktioner, som du ikke finder i almindelige apparater. Brug et par minutter på at læse mere – så du kan få det bedste ud af det.

**Besøg vores websted for at:**



Få rådgivning, brochurer, fejlfinding, serviceinformation:  
**[www.aeg.com](http://www.aeg.com)**



Registrere dit produkt for bedre service:  
**[www.aeg.com/productregistration](http://www.aeg.com/productregistration)**



Købe tilbehør, forbrugsvarer og originale reservedele til dit apparat:  
**[www.aeg.com/shop](http://www.aeg.com/shop)**

## KUNDEPLEJE OG SERVICE

Vi anbefaler brugen af originale reservedele.

Sørg for at have følgende data tilgængelig, når du kontakter service.

Du finder oplysningerne på maskinens typeskilt. Model, PNC, Serienummer.



Advarsel /Forsigtig-Sikkerhedsanvisninger.



Generelle oplysninger og tips



Miljøoplysninger

Ret til ændringer uden varsel forbeholdes.

# 1. SIKKERHEDSANVISNINGER

Læs brugsanvisningen grundigt, før apparatet installeres og tages i brug. Producenten kan ikke drages til ansvar, hvis apparatet installeres forkert og anvendelsen forårsager skade. Opbevar altid brugsanvisningen sammen med apparatet til eventuel fremtidig brug.

## 1.1 Sikkerhed for børn og andre udsatte personer



### ADVARSEL

Risiko for kvælning, personskade eller permanent invaliditet.

- Lad ikke personer, herunder børn, med nedsat fysisk sansesapparat, nedsatte mentale evner eller manglende erfaring og viden betjene maskinen. De skal være under opsyn af en person, der har ansvaret for deres sikkerhed, eller instrueres i at bruge maskinen.
- Børn må ikke lege med apparatet.
- Opbevar al emballage utilgængeligt for børn.
- Opbevar alle opvaskemidler utilgængeligt for børn.
- Lad ikke børn og husdyr komme tæt på apparatet, mens lugen er åben.
- Sørg for, at de elektriske data på typeskiltet svarer til strømforsyningen. Hvis det ikke er tilfældet, skal du kontakte en elektriker.
- Brug altid en korrekt monteret lovlig tilslutningskontakt.
- Brug ikke multistik-adaptore og forlængerledninger.
- Pas på, du ikke beskadiger vægstikket og ledningen. Hvis der bliver behov for at udskifte apparatets netledning, skal det udføres af Electrolux Service A/S.
- Sæt først netstikket i stikkontakten ved installationens afslutning. Sørg for, at der er adgang til elstikket efter installationen.
- Undgå at slukke for apparatet ved at trække i ledningen. Tag altid selve netstikket ud af kontakten.
- Undgå at berøre netledningen eller netstikket, hvis du har våde hænder.
- Apparatet er i overensstemmelse med EU-direktiverne.

## 1.2 Installation

- Fjern al emballagen.
- Undlad at installere eller bruge et beskadiget apparat.
- Stil eller brug ikke apparatet et sted, hvor temperaturen kommer under 0 °C.
- Følg den medfølgende brugsanvisning.
- Sørg for, apparatet er installeret under og opad stabile køkkenelementer.

## Tilslutning, el



### ADVARSEL

Risiko for brand og elektrisk stød.

- Apparatet skal tilsluttes strøm m/jord, jvf. Stærkstrømsreglementet.

## Tilslutning, vand

- Pas på du ikke beskadiger vandslangene.
- Inden du tilslutter apparatet til nye rør eller rør, som ikke har været i brug i lang tid, skal du lade vandet løbe, indtil det bliver klart.
- Kontrollér, at der ikke er nogen utætheder, første gang du bruger apparatet.
- Tilløbsslangen har en sikkerhedsventil og en kappe med et indvendigt elka-bel.

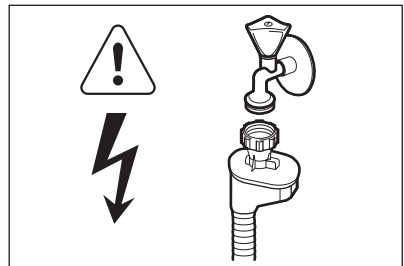



### ADVARSEL

Højspænding.

- Hvis tilløbsslangen beskadiges, skal stikket straks tages ud af stikkontakten. Kontakt det lokale servicecenter for at få udskiftet tilløbsslangen.

## 1.3 Brug

- Dette apparat er beregnet til husholdningsbrug eller lignende anvendelse, som f.eks.:
  - Kantineområder i butikker, på kontorer og i andre arbejdsmiljøer
  - Gæstehuse
  - Af kunder på hoteller, moteller og andre miljøer af indkvarteringstypen
  - Miljøer af Bed and Breakfast-typen.



### ADVARSEL

Risiko for personskade, forbrændinger, elektrisk stød eller brand.

- Apparatets specifikationer må ikke ændres.
- Læg knive og bestik med skarpe spidser i bestikkurven med spidserne vendt nedad eller læg dem vandret.
- Lad ikke apparatets låge stå åben uden opsyn for at undgå, at nogen falder over den.

- Undgå at sidde eller stå på den åbne låge.
- Opvaskemidler er farlige. Følg sikkerhedsanvisningen på opvaskemidlets emballage.
- Drik og leg ikke med vandet i apparatet.
- Tag ikke opvasken ud af apparatet, før opvaskeprogrammet er slut. Der kan være opvaskemiddel på servicet.
- Der kan komme meget varm damp ud af apparatet, hvis du åbner lågen, mens programmet er i gang.
- Undlad at bruge brændbare produkter eller ting, der er fugtet med brændbare produkter, i apparatet eller i nærheden af eller på dette.
- Undlad at bruge højtryksrensere eller damp til at rengøre apparatet.

## 1.4 Bortskaffelse



### ADVARSEL

Risiko for personskade eller kvælning.

- Tag stikket ud af kontakten.
- Klip elledningen af, og kassér den.
- Fjern lågens lås, så børn og kæledyr ikke kan blive lukket inde i apparatet.

## 2. PRODUKTBESKRIVELSE

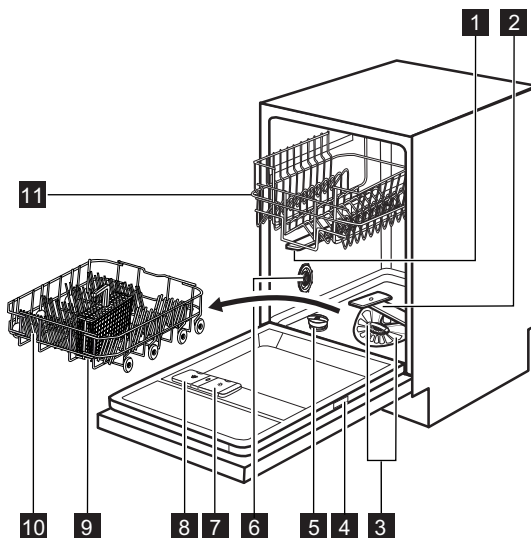

- 1** Øverste spulearm
- 2** Nederste spulearm
- 3** Filtre
- 4** Typeskilt
- 5** Saltbeholder
- 6** Justering af vandets hårdhedsgrad
- 7** Beholder til afspændingsmiddel
- 8** Beholder til vaskemiddel
- 9** Bestikkurv
- 10** Nederste kurv
- 11** Øverste kurv

- Når programmet starter, tændes den røde lampe og forbliver tændt under hele programmet.
- Når programmet er afsluttet, tændes det grønne lys.
- Når der er en fejl på maskinen, blinker det røde lys.



**Beam-on-Floor** slås fra, når maskinen slukkes.



### 2.1 Beam-on-Floor

**Beam-on-Floor** er et lys, der vises på gulvet under maskinens låge.

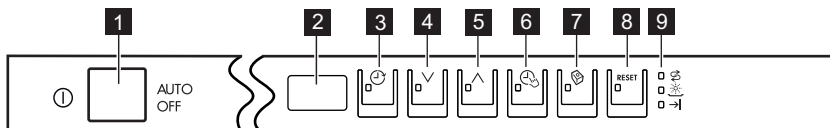
## 3. BETJENINGSPANEL



**1** Til-/fra-knap**2** Display**3** Delay-knap**4** Programknap (ned)**5** Programknap (op)**6** TimeSaver-knap**7** Multitab-knap**8** RESET-knap**9** Lamper

Lamper	forløb
	Salt-lampe. Denne lampe er altid slukket, når programmet er i gang.
	Lampe for afspændingsmiddel. Denne lampe er altid slukket, når programmet er i gang.
	Lampe for Program slut.

## 4. PROGRAMMER

Program	Grad af snavs Type af vask	Program faser	Tilvalg
<b>1</b> AUTO SENSE 45°-70° 1)	Alt Service, bestik, ko- gegrej	Forskyl Opvask fra 45 °C til 70 °C Skylning Tørring	
<b>2</b> PRO 70° 2)	Meget snavsset Service, bestik, ko- gegrej	Forskyl Opvask 70 °C Skylning Tørring	TimeSaver
<b>3</b> Extra SILENT 3) 50°	Normalt snavsset Service og bestik	Forskyl Opvask 50 °C Skylning Tørring	
<b>4</b> Quick 30MIN 4) 60°	Frisk snavsset Service og bestik	Opvask 60 °C Skylning	
<b>5</b> ECO 50° 5)	Normalt snavsset Service og bestik	Forskyl Opvask 50 °C Skylning Tørring	TimeSaver
<b>6</b> Quick 60MIN 55°	Normalt snavsset Service og bestik	Opvask 55 °C Skylning	
<b>7</b>  45°	Normalt eller let snavsset Finere porcelæn og glas	Opvask 45 °C Skylning Tørring	

Program	Grad af snavs Type af vask	Program faser	Tilvalg
<b>8</b> 	Alt	Forskyl	

- 1) Maskinen registrerer graden af snavs og mængden af genstande i kurvene. Temperaturen, mængden af vand, energiforbruget og programtiden justeres automatisk.
- 2) Programmet har et skylletrin med høj temperatur, hvilket giver bedre resultater for hygiejnen. Under skylletrinet bliver temperaturen på 70 °C i mindst 10 minutter.
- 3) Dette er det mest lydsvage opvaskeprogram. Pumpen arbejder ved meget lav hastighed for at nedsætte støjniveauet. Programtiden er lang på grund af den lave hastighed.
- 4) Med dette program kan du vaske en opvask med frisk snavs. Det giver gode opvaskeresultater på kort tid.
- 5) Med dette program får du det mest effektive vand- og energiforbrug til service og bestik med normalt snavs. (Dette er standardprogrammet til testgennemførsler).
- 6) Brug dette program til hurtig skylning af tallerkener. Det forhindrer, at madrester sætter sig fast på tallerkerne, og at der trænger ubehagelig lugt ud fra apparatet. Brug ikke opvaskemiddel til dette program.

### Forbrugsværdier

Program <sup>1)</sup>	Varighed (min.)	Energi (kWh)	Vand (l)
<b>1</b> AUTO SENSE 45°-70°	40 - 150	0.5 - 1.1	6 - 11
<b>2</b> PRO 70°	130 - 150	1.1 - 1.2	10 - 11
<b>3</b> Extra SILENT 50°	180 - 200	0.8 - 0.9	8 - 9
<b>4</b> Quick 30MIN 60°	30	0.8	7
<b>5</b> ECO 50°	204	0.70	8.9
<b>6</b> Quick 60MIN 55°	50 - 60	0.9 - 1.0	7 - 8
<b>7</b>  45°	70 - 80	0.6 - 0.9	10 - 11

Program <sup>1)</sup>	Varighed (min.)	Energi (kWh)	Vand (l)
8 	14	0.1	3

1) Forbrugsværdierne kan variere, alt efter vandtemperatur og -tryk, udsving i netspænding, tilvalg og opvaskens størrelse.

### Oplysninger til testinstitutter

For alle nødvendige oplysninger til test, send en e-mail til:

**info.test@dishwasher-production.com**

Skriv produktnummeret (PNC) ned, som findes på mærkepladen.

## 5. TILVALG



Slå tilvalgene til eller fra, før et program startes. Du kan ikke slå tilvalgene til eller fra, mens opvaskeprogrammet kører.



Hvis der er indstillet et eller flere tilvalg, skal du kontrollere, at de relaterede kontrollamper er tændt, inden programmet starter.

### 5.1 TimeSaver

Dette tilvalg øger trykket og vandtemperaturen. Vaske- og tørrefaserne er kortere. Den samlede programvarighed mindskes med ca. 50%.

Vaskeresultaterne er de samme som for den normale programvarighed. Tørreresultaterne forringes muligvis.

#### Sådan aktiveres TimeSaver-tilvalget

1. Tryk på **TimeSaver**. Den tilførende kontrollampe tændes. I displayet kan du se opdateringen af programvarigheden.

- Hvis funktionen ikke gælder for programmet, så blinker lampen 3 gange og slukker derpå.

### 5.2 Multitab

Brug kun dette tilvalg, når du anvender multitabletter.

Denne tilvalgsfunktion stopper automatisk tilsætning af afspændingsmiddel og salt. De tilhørende kontrollamper slukkes.

Programmets varighed kan forøges.

#### Sådan aktiveres Multitab-tilvalget

1. Tryk på **Option**, indtil Multitab-lampen tændes.

**Hvis du stopper med at bruge multitabletter, skal du udføre følgende trin, før du begynder at bruge separat opvaskemiddel, afspændingsmiddel og filtersalt:**

1. Indstil blødgøringsanlæg til højeste niveau.
2. Sørg for, at saltbeholderen og beholderen til afspændingsmiddel er fuld.
3. Start det korteste program med et skylletrin uden opvaskemiddel og med tom maskine.
4. Indstil blødgøringsanlægget.
5. Justér doseringen af afspændingsmiddel.

### 5.3 Akustiske signaler

De akustiske signaler aktiveres, når der er en fejl i apparatet, eller når der sker en justering af blødgøringsanlæggets niveau.

Dette akustiske signal er frakoblet som standard, men det kan aktiveres.

#### Sådan deaktiveres de akustiske signaler

1. Tryk på tænd-/sluk-knappen for at aktivere apparatet. Sørg for, at apparatet er i indstillingstilstand. Se 'Indstilling og start af et program'.



2. Tryk på knap (4) og knap (5) på samme tid, og hold dem nede, indtil kontrollamperne for knap (3), (4) og (5) begynder at blinke.
3. Tryk på knap (5),
  - Kontrollamperne for knap (3) og (4) slukkes.
  - Kontrollampen for knap (5) fortsætter med at blinke.
  - Displayet viser den aktuelle indstilling.
4. Tryk på knap (5) for at ændre indstillingen.
5. Tryk på tænd-/sluk-knappen for at deaktivere apparatet og bekræfte indstillingen.

<i>lb</i>	Akustiske signaler tændt.
<i>Ob</i>	Akustiske signaler slukket.

## 6. FØR IBRUGTAGNING

1. Kontrollér, om det indstillede niveau for blødgøringsanlægget passer til det lokale vands hårdhedsgrad. Hvis ikke, skal blødgøringsanlægget indstilles. Kontakt det lokale vandværk angående det lokale vands hårdhed.
2. Fyld saltbeholderen.
3. Fyld beholderen til afspændingsmiddel.
4. Åbn for vandhanen.
5. Der kan være rester af snavs fra produktionen i apparatet. Start et program for at fjerne dem. Brug ikke opvaskemiddel, og fyld ikke noget i kurvene.

### 6.1 Indstil blødgøringsanlægget

Vands hårdhedsgrad				Indstilling af blødgøringsanlæg	
Tyske grader (°dH)	Franske grader (°fH)	mmol/l	Clarke-grader	Manuel	Elektronisk
47 - 50	84 - 90	8.4 - 9.0	58 - 63	2 1)	10
43 - 46	76 - 83	7.6 - 8.3	53 - 57	2 1)	9
37 - 42	65 - 75	6.5 - 7.5	46 - 52	2 1)	8
29 - 36	51 - 64	5.1 - 6.4	36 - 45	2 1)	7
23 - 28	40 - 50	4.0 - 5.0	28 - 35	2 1)	6
19 - 22	33 - 39	3.3 - 3.9	23 - 27	2 1)	5 1)
15 - 18	26 - 32	2.6 - 3.2	18 - 22	1	4
11 - 14	19 - 25	1.9 - 2.5	13 - 17	1	3
4 - 10	7 - 18	0.7 - 1.8	5 - 12	1	2
< 4	< 7	< 0.7	< 5	1 2)	1 2)

1) Fabriksindstilling.

2) Brug ikke salt på dette niveau.



Blødgøringsanlægget skal både indstilles manuelt og elektronisk.

## Manuel indstilling

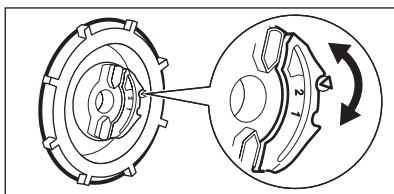

Sæt knappen til justering af hårdhedsgrad i position 1 eller 2.

## Elektronisk indstilling

1. Tryk på tænd-/sluk-knappen for at aktivere apparatet. Sørg for, at apparatet er i indstillingstilstand. Se 'Indstilling og start af et program'.
2. Tryk på knap (4) og knap (5) på samme tid, og hold dem nede, indtil kontrollamperne for knap (3), (4) og (5) begynder at blinke.
3. Tryk på knap (3).
  - Kontrollamperne for knap (4) og (5) slukkes.
  - Kontrollampen for knap (3) fortsætter med at blinke.
4. Tryk på knap (3) gentagne gange for at ændre indstillingen.
5. Tryk på tænd-/sluk-knappen for at deaktivere apparatet og bekræfte indstillingen.

• Lydsignalerne er i gang, f.eks. fem lydsignaler med pause mellem = niveau 5.

• Displayet viser den aktuelle indstilling af blødgøringsanlægget, f.eks. **5 L** = niveau 5.

## 6.2 Påfyldning af saltbeholderen

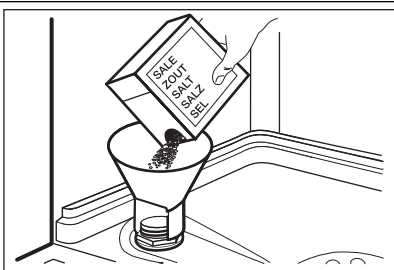

1. Drej hættten mod uret for at åbne saltbeholderen.
2. Hæld en liter vand i saltbeholderen (kun første gang).
3. Fyld saltbeholderen op med filter-salt.
4. Fjern salt rundt om saltbeholderens åbning.
5. Luk saltbeholderen ved at dreje hættten med uret.

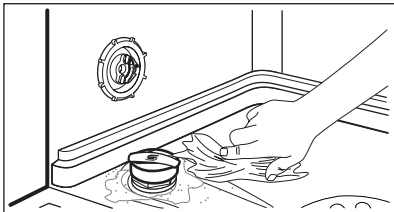

### BEMÆRK

Der kan løbe vand og salt ud fra saltbeholderen, når du fylder den. Risiko for korrosion. Start et program efter at have fyldt saltbeholderen for at undgå dette.

## 6.3 Påfyldning af beholderen til afspændingsmiddel

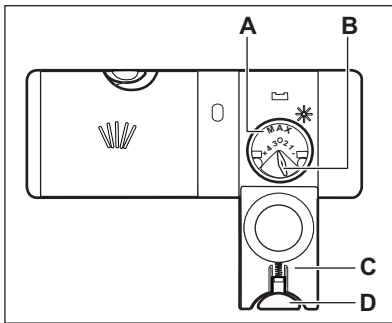

1. Tryk på udløserknappen (D) for at åbne låget (C).
2. Fyld kun beholderen til afspændingsmiddel (A) op til "max"-mærket.
3. Tør spildt afspændingsmiddel op med en sugende klud, så der ikke dannes for meget skum.
4. Luk låget. Sørg for, at udløserknappen låses på plads.



Du kan stille vælgerknappen for mængden (B) mellem position 1 (laveste mængde) og position 4 (største mængde).

## 7. DAGLIG BRUG

1. Åbn for vandhanen.
2. Tryk på tænd-/sluk-knappen for at aktivere apparatet. Sørg for, at apparatet er i indstillingstilstand. Se "Indstilling og start af et program".
  - Hvis lampen for salt er tændt, så påfyld saltbeholderen.
  - Fyld beholderen til afspændingsmiddel, hvis lampen for afspændingsmiddel lyser.
3. Fyld kurvene.
4. Påfyld opvaskemiddel.
  - Hvis du bruger multitabletter, skal du slå tilvalget Multitab til.
5. Vælg og start det rette program til opvaskens art og graden af snavs.

### 7.1 Brug af opvaskemiddel

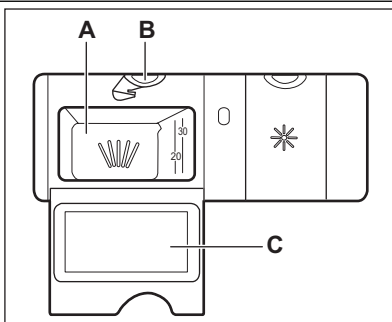

1. Tryk på udløserknappen (B) for at åbne låget (C).
2. Fyld opvaskemiddel i rummet til opvaskemiddel (A).
3. Hvis opvaskeprogrammet har et trin med forvask, anbringes en lille mængde opvaskemiddel på den inderste del af apparatets låge.
4. Læg tabletten i rummet til opvaskemiddel (A), hvis du bruger opvaske-tabs.
5. Luk låget. Sørg for, at udløserknappen låses på plads.

## 7.2 Indstilling og start af et program

### Indstillingsfunktion

Ved visse indstillinger er det nødvendigt, at apparatet er i indstillingstilstand. Tryk på tænd-/sluk-knappen for at aktivere apparatet. Apparatet er i indstillingsfunktion, når displayet viser 2 vandrette statuslinjer. Hvis betjeningspanelet ikke viser denne tilstand, skal du trykke på **RESET**.

### Start af et program uden udskudt start

1. Åbn for vandhanen.
2. Tryk på tænd-/sluk-knappen for at aktivere apparatet. Sørg for, at apparatet er i indstillingsfunktionen.
3. Tryk på en af programknapperne gentagne gange, indtil displayet viser nummeret på det program, du vil starte.
  - Programnummeret blinker i displayet.
  - Hvis du vil, kan du indstille de passende tilvalg.
4. Luk lågen til apparatet. Programmet starter automatisk. Programmets varighed begynder at gå ned i trin på 1 minut.

### Start af et program med udskudt start

1. Indstil programmet.
2. Tryk på **Delay** en eller flere gange, indtil displayet viser den ønskede udskydelse (fra 1-24 timer).
  - Den udskudte tid blinker på displayet.
  - Indikatoren for Delay giver sig til at lyse.
3. Luk lugen. Nedtællingen begynder.
  - Når nedtællingen er slut, starter programmet.

### Åbning af lågen, mens apparatet er i gang

Hvis du åbner lågen, stopper apparatet. Når lågen lukkes igen, fortsætter apparatet fra det sted, hvor det blev afbrudt.

### Annullering af den udskudte start, mens nedtællingen er i gang

Når den udskudte start annulleres, gælder det også for det programmet.

1. Tryk på **RESET**. Displayet viser 2 vandrette statuslinjer.
2. Indstil programmet igen.

### Annullering af program

1. Tryk på **RESET**. Displayet viser 2 vandrette statuslinjer.



Sørg for, at der er opvaskemiddel i beholderen til opvaskemiddel, inden der startes et nyt program.

### Ved programslut

Displayet viser 0:00, og slutlampen tændes.

1. Tryk på tænd-/sluk-knappen for at deaktivere apparatet.
2. Luk for vandhanen.



Hvis du ikke trykker på tænd-/sluk-knappen, deaktiveres AUTO OFF-funktionen automatisk apparater få minutter ved programslut. Dette hjælper med at reducere energiforbruget.

### Vigtigt!

- Lad opvasken køle af, før du tager den ud af apparatet. Tallerkener m.m. er skrøbelige, når de er meget varme.
- Tøm først nederste kurv og derefter øverste kurv.
- Der kan være vand på apparatets sider og låge. Det rustfri stål køler hurtigere af end tallerkenerne.

## 8. RÅD

### 8.1 Blødgøringsmiddel

Hårdt vand indeholder en høj mængde af mineraler, som kan skade apparatet og give dårlige opvaske resultater. Blødgøringsanlægget neutraliserer disse mineraler.

Filtersaltet holder blødgøringsanlægget rent og i god stand. Det er vigtigt at vælge det rette niveau for blødgøringsmiddel. Det sikrer, at blødgøringsanlægget bruger den korrekte mængde filtersalt og vand.

### 8.2 Brug af salt, afspændingsmiddel og opvaskemiddel

- Brug kun salt, afspændingsmiddel og opvaskemiddel til opvaskemaskine. Andre produkter kan skade apparatet.
- Afspændingsmidlet hjælper med at tørre servicet under den sidste skyllefasen, så det ikke får striber og pletter.
- Multitabletterne indeholder opvaskemiddel, afspændingsmiddel og andre tilsætningsmidler. Sørg for, at disse opvasketabs kan anvendes til det lokale vands hårdhedsgrad. Se vejledningerne på produktets emballage.
- Opvasketabs opløses ikke helt med korte programmer. Det anbefales, at du benytter opvasketabs til lange programmer for at undgå rester af opvaskemidler på bordservicet.



Brug ikke mere end den angivne mængde. Følg anvisningerne på opvaskemidlets emballage.

### 8.3 Fyldning af kurvene



Se den medfølgende folder med eksempler på, hvordan du fylder kurvene.

- Brug kun apparatet til at vaske genstande, som kan vaskes i opvaskemaskine.
- Kom ikke genstande af træ, horn, aluminium, tin og kobber i opvaskemaskinen.
- Anbring ikke ting i opvaskemaskinen, som kan opsuge vand (svampe, klude).
- Fjern tiloversbleven mad fra tingene.
- For nemt at fjerne tiloversbleven brændt mad skal du sætte gryder og pander i vand, før du anbringer dem i maskinen.
- Stil hule ting (f.eks. kopper, glas og gryder) med åbningen nedad.
- Sørg for, at bestik og tallerkener m.m. ikke står tæt op ad hinanden. Bland skeer med andet bestik.
- Sørg for, at glas ikke rører andre glas.
- Læg de små ting i bestikkurven.
- Læg de lette ting i øverste kurv. Sørg for, at de ikke kan flytte sig.
- Sørg for, at spulearmene kan bevæge sig frit, før du starter et opvaskeprogram.

### 8.4 Før programmet startes

#### Kontroller, at:

- Filtre er rente og korrekt sat i.
- Spulearmene ikke er tilstoppet.
- Genstandene er lagt korrekt i kurvene.
- Det valgte program passer til opvaskens art og graden af snavs.
- Der anvendes den rette mængde opvaskemiddel.
- Der opvaskesalt og afspændingsmiddel (medmindre du bruger multitabletter).
- Hætten til saltbeholderen er spændt.

## 9. VEDLIGEHOLDELSE OG RENGØRING



### ADVARSEL

Sluk for apparatet, og tag stikket ud af kontakten inden vedligeholdelse.



Tilsmudsede filtre og tilstoppede spulearme forringer vaskeresultaterne.

Kontrollér dem jævnligt og rengør dem, om nødvendigt.

### 9.1 Rengøring af filtre

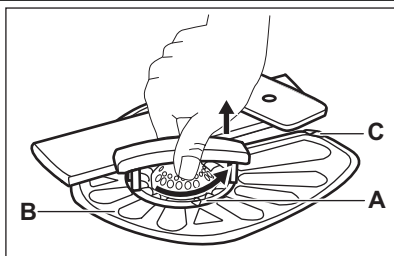

1. Drej filteret (A) mod uret, og tag det ud.

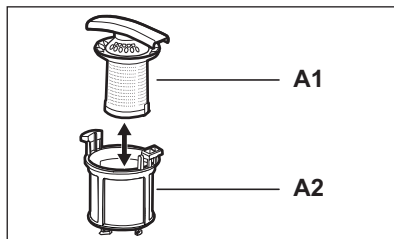

2. Filteret (A) skilles ad ved at trække delen (A1) og (A2) fra hinanden.
3. Fjern filteret (B).
4. Vask filteret med vand.
5. Inden du sætter filteret (B) på plads, skal du sørge for, at der ikke er madrester eller snavs i eller omkring bundkarets kant.

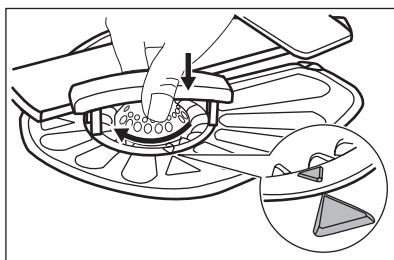

6. Sørg for at placere filteret (B) korrekt under de 2 skinner (C).
7. Saml filteret (A), og sæt det på plads i filteret (B). Drej det med uret, indtil det klikker på plads.



Hvis filtrene sidder forkert, kan det give dårlige opvaskeresultater og beskadige apparatet.

### 9.2 Rengøring af spulearme

Fjern ikke spulearmene.

Hvis hullerne i spulearmene tilstoppes, kan det tiloversblevne snavs fjernes med en tynd, spids genstand.

### 9.3 Udvendig rengøring

Rengør apparatet med en fugtig, blød klud.

Brug kun et neutralt rengøringsmiddel. Brug ikke slibende midler, skuresvampe eller opløsningsmidler.

### 9.4 Indvendig rengøring

Hvis du regelmæssigt bruger programmer af kort varighed, kan disse efterlade ophobninger af fedt og kalk i apparatet. For at forhindre dette anbefaler vi, at du kører programmer af lang varighed mindst 2 gange om måneden.

## 10. FEJLFINDING

Apparatet starter ikke eller stopper under drift.

Se følgende information for at finde en løsning på et problem, inden du kontakter service.

**Ved visse fejlfunktioner viser displayet en alarmkode:**

- **,10** - Apparatet tager ikke vand ind.

- **,20** - Apparatet tømmes ikke for vand.

- **,30** - Overløbssikringen er tændt



### ADVARSEL

Sluk for apparatet, inden du udfører eftersynet.

Fejl	Mulig løsning
Du kan ikke tænde for maskinen.	Sørg for, at netstikket er sat rigtigt i stikkontakten.
	Kontroller, at der ikke er sprunget en sikring i sikringsboksen.
Programmet starter ikke.	Kontroller, at maskinens låge er lukket.
	Hvis den udskudte start er indstillet, kan du annullere indstillingen eller vente på, at nedtællingen er færdig.
Apparatet ikke tager vand ind.	Kontroller, at der er åbnet for vandhanen.
	Sørg for, at vandtrykket ikke er for lavt. Kontakt det lokale vandværk for at få disse oplysninger.
	Kontroller, at vandhanen ikke er tilstoppet.
	Sørg for, at filteret i tilløbsslangen ikke er tilstoppet.
	Kontroller, at tilløbsslangen ikke er knækket eller bøjet.
Maskinen tømmes ikke for vand.	Kontroller, at vandlåsen ikke er tilstoppet.
	Kontroller, at afløbsslangen ikke er knækket eller bøjet.
Overløbssikringen er blevet udløst.	Luk for vandhanen, og kontakt det lokale servicecenter.

Tænd for maskinen, når det er kontrolleret. Programmet fortsætter det sted, hvor det blev afbrudt.

Kontakt det lokale servicecenter, hvis problemet opstår igen.

Kontakt det lokale servicecenter, hvis displayet viser andre alarmkoder.

### 10.1 Opvaske- og tørringsresultaterne er utilfredsstillende

#### Hvidlige striber eller en blålig belægning på glas og service.

- Der er for meget afspændingsmiddel. Juster afspændingsmiddelvælgeren til et lavere niveau.
- Der er brugt for meget opvaskemiddel.

### Pletter og tørre vandstænk på glas og tallerkner

- Der er for lidt afspændingsmiddel. Juster afspændingsmiddelvælgeren til et højere niveau.
- Det kan skyldes kvaliteten af opvaskemidlet.

### Tallerkner er våde

- Programmet er uden tørring eller tørring ved lav temperatur.
- Beholderen til afspændingsmiddel er tom.
- Det kan skyldes kvaliteten af afspændingsmidlet.
- Det kan skyldes kvaliteten af Multitabletterne. Prøv et andet mærke eller aktiver beholderen til afspændingsmidlet sammen med multitabletterne.



Læs 'VEJLEDNING OG TIPS' om andre mulige årsager.

## 10.2 Sådan aktiveres beholderen til afspændingsmiddel

Du kan kun aktivere beholderen til afspændingsmiddel, når funktionen Multitab er aktiveret.

1. Tryk på tænd-/sluk-knappen for at aktivere apparatet. Sørg for, at apparatet er i indstillingstilstand. Se 'Indstilling og start af et program'.

2. Tryk på knap (4) og knap (5) på samme tid, og hold dem nede, indtil kontrollamperne for knap (3), (4) og (5) begynder at blinke.

3. Tryk på knap (4).

- Kontrollamperne for knap (3) og (5) slukkes.
- Kontrollampen for knap (4) fortsætter med at blinke.
- Displayet viser den aktuelle indstilling.

**0d** Beholderen til afspændingsmiddel er deaktiveret.

**1d** Beholderen til afspændingsmiddel er aktiveret.

4. Tryk på knap (4) for at ændre indstillingen.
5. Tryk på tænd-/sluk-knappen for at deaktivere apparatet og bekræfte indstillingen.
6. Juster mængden af afspændingsmiddel.
7. Fyld beholderen til afspændingsmiddel.

## 11. TEKNISK INFORMATION

Mål	Højde/Bredde/Dybde (mm)	446 / 818 - 898 / 550
Tilslutning, el	Se typeskiltet.	
	Spænding	220-240 V
	Frekvens	50 Hz
Vandtilførselens tryk	Min. / maks. (bar / MPa)	(0.5 / 0.05) / (8 / 0.8)
Vandtilførsel <sup>1)</sup>	Koldt vand eller varmt vand <sup>2)</sup>	Maks. 60 °C
Kapacitet	Antal kuverter	9
Strømforbrug	Efterladt tændt-tilstand	0.10 W
	Sluk-tilstand	0.10 W

<sup>1)</sup> Forbind tilløbsslangen til en vandtilslutning/lukkeventil med et 3/4"-gevind.



- 2) Hvis det varme vand leveres af alternative energikilder (f.eks. solfangere, solceller eller vindenergi), bruges tilslutning til varmt vand for at spare på energien.

## 12. MILJØHENSYN

Genbrug materialer med symbolet .  
. Anbring emballagematerialet i passende beholdere til genbrug. Hjælp med at beskytte miljøet og menneskelig sundhed samt at genbruge affald af elektriske og elektroniske apparater. Kasser ikke

apparater, der er mærket med symbolet , sammen med husholdningsaffaldet. Lever produktet tilbage til din lokale genbrugsplads eller kontakt din kommune.

## SISÄLLYS

1. TURVALLISUUSOHJEET	19
2. LAITTEEN KUVAUS	21
3. KÄYTTÖPANEELI	21
4. OHJELMAT	22
5. LISÄTOIMINNOT	24
6. KÄYTTÖÖNOTTO	25
7. PÄIVITTÄINEN KÄYTTÖ	27
8. VIHJEITÄ JA NEUVOJA	29
9. HOITO JA PUHDISTUS	30
10. VIANMÄÄRITYS	31
11. TEKNISET TIEDOT	32

## TÄYDELLISTEN TULOKSIEN SAAVUTTAMISEKSI

Kiitämme teitä tämän AEG-tuotteen valitsemisesta. Olemme kehittäneet tämän tuotteen tarjotaksemme teille huipputason suorituskyvyn moneksi vuodeksi. Laitteen innovatiiviset teknologiat tekevät elämästänne yksinkertaisempaa – kyseisiä ominaisuuksia ei välttämättä löydy tavallisista laitteista. Käyttäkää muutama minuutti lukemiseen, jotta voitte hyödyntää laitteen ominaisuudet parhaalla mahdollisella tavalla.

### Vieraile verkkosivullamme:



Saadaksesi käyttöön liittyviä neuvoja, esitteitä, vianmääritysohjeita ja huolto-ohjeita:  
**www.aeg.com**



Tuotteen rekisteröimiseksi parempaa huoltoa varten:  
**www.aeg.com/productregistration**



Ostaaksesi laitteesi lisävarusteita, kulutusosia ja alkuperäisiä varaosia:  
**www.aeg.com/shop**

## KULUTTAJANEUVONTA JA HUOLTO

Suosittellemme alkuperäisten varaosien käyttöä.

Pidä seuraavat tiedot saatavilla ottaessasi yhteyttä valtuutettuun huoltoliikkeeseen.

Kyseiset tiedot löytyvät laitteen arvokilvestä. Malli, tuotenumero, sarjanumero.



Varoitukset/huomautukset ja turvallisuusohjeet.



Yleistietoja ja vinkkejä



Ympäristönsuojeluohjeita

Oikeus muutoksiin pidätetään.

# 1. TURVALLISUUSOHJEET

Lue laitteen mukana toimitetut ohjeet ennen laitteen asennusta ja käyttöä. Valmistaja ei ota vastuuta henkilö- tai omaisuusvahingoista, jotka aiheutuvat laitteen virheellisestä asennuksesta tai käytöstä. Pidä ohjeet aina laitteen mukana tulevia käyttökertoja varten.

## 1.1 Lasten ja taitamattomien henkilöiden turvallisuus



### VAROITUS!

Tukehtumis-, henkilövamma- tai pysyvän vammautumisen vaara.

- Laitetta ei saa antaa fyysisesti tai aisteiltaan rajoittuneiden tai muulla tavalla taitamattomien tai kokemattomien henkilöiden, ei myöskään lasten, käyttöön ellei heidän turvallisuudestaan vastuussa oleva henkilö valvo ja opasta heitä laitteen käytössä.
- Älä anna lasten leikkiä laitteella.
- Pidä kaikki pakkausmateriaalit lasten ulottumattomissa.
- Pidä kaikki pesuaineet lasten ulottumattomissa.
- Pidä lapset ja kotieläimet poissa laitteen luokun luota silloin, kun se on auki.
- Varmista, että arvokilven sähkötiedot vastaavat kotitalouden sähköverkon arvoja. Ota muussa tapauksessa yhteyttä sähköasentajaan.
- Kytke pistoke maadoitettuun pistorasiaan.
- Älä käytä jakorasioita tai jatkojohtoja.
- Varmista, ettei pistoke ja virtajohto vaurioidu. Ota yhteyttä huoltoliikkeeseen tai sähköasentajaan vaurioituneen virtajohdon vaihtamiseksi.
- Kytke pistoke pistorasiaan vasta asennuksen jälkeen. Varmista, että laitteen verkkovirtakytkentä on ulottuvilla laitteen asennuksen jälkeen.
- Älä vedä virtajohdosta pistoketta irrottaessasi. Vedä aina pistokkeesta.
- Älä koske virtajohtoon tai pistokkeeseen märillä käsillä.
- Tämä kodinkone vastaa Euroopan yhteisön direktiivejä.

## 1.2 Asennus

- Poista kaikki pakkausmateriaalit.
- Vaurioitunutta laitetta ei saa asentaa tai käyttää.
- Jäätymisvaurioriskin vuoksi laitetta ei saa asentaa tilaan tai käyttää tilassa, jossa lämpötila on alle 0 °C.
- Noudata koneen mukana toimitettuja ohjeita.
- Varmista, että laite asennetaan turvallisten rakenteiden alapuolelle ja lähelle.

## Sähköliitântä



### VAROITUS!

Tulipalo- ja sähköiskuvaara.

- Laite on kytkettävä maadoitettuun pistorasiaan.

## Vesiliitântä

- Varmista, etteivät vesiletkut vaurioidu.
- Ennen laitteen liittämistä uusiin putkiin tai putkiin, joita ei ole käytetty pitkään aikaan, anna veden valua, kunnes se on puhdasta.
- Laitteen ensimmäisellä käyttökerralla tulee varmistaa, ettei laitteessa tai sen liitännöissä ole vuotoja.
- Vedenottoletkussa on varoventtiili ja vaippa, jonka sisällä on virtajohto.

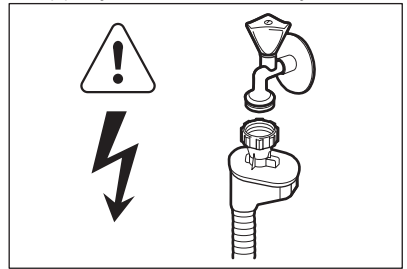

### VAROITUS!

Vaarallinen jännite.

- Jos vedenottoletku vaurioituu, irrota pistoke heti verkkopistorasiasta. Ota yhteyttä huoltoliikkeeseen vedenottoletkun vaihtamiseksi.

## 1.3 Käyttö

- Laite on tarkoitettu käytettäväksi keittiöympäristöissä ja vastaavissa ympäristöissä, kuten:
  - henkilöstön keittiöympäristöt liikkeissä, toimistoissa ja muissa työympäristöissä
  - maatalot
  - hotellien, motellien ja muiden majatalojen asiakkaiden käyttöympäristöt
  - majoitus ja aamiainen -ympäristöt.



### **VAROITUS!**

Henkilövahinkojen, palovamman tai sähköiskujen tai tulipalon vaara.

- Älä muuta laitteen teknisiä ominaisuuksia.
- Aseta veitset ja teräväpäiset ruokailuvälineet ruokailuvälinekoriin teräpuoli alaspäin tai vaakasuoraan asentoon.
- Älä pidä laitteen luukkua auki ilman valvontaa, jotta siihen ei kompastuta.
- Älä istu tai seiso avoimen luukun päällä.
- Konetiskiaineet ovat vaarallisia. Lue konetiskiaineen pakkauksen turvallisuusohjeet.

- Älä juo laitteessa olevaa vettä tai leiki sillä.
- Älä poista astioita laitteesta, ennen kuin ohjelma on päättynyt. Astioissa voi olla pesuainejäämiä.
- Laitteesta voi tulla kuumaa höyryä, jos luukku avataan ohjelman ollessa käynnissä.
- Älä aseta laitteeseen, sen lähelle tai päälle syttyviä tuotteita tai syttyviin tuotteisiin kostutettuja esineitä.
- Älä suihkuta vettä tai käytä höyryä laitteen puhdistamiseen.

## 1.4 Hävittäminen



### **VAROITUS!**

Tällöin on olemassa henkilövahinko- tai tukehtumisvaara.

- Irrota pistoke pistorasiasta.
- Leikkaa johto irti ja hävitä se.
- Poista luukun lukitus, jotta lapset ja eläimet eivät voisi jäädä kiinni laitteen sisälle.

## 2. LAITTEEN KUVAUS

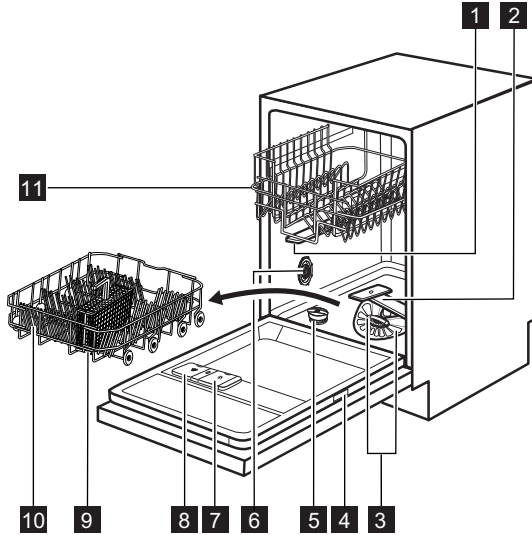

- 1 Ylempi suihkuvarsi
- 2 Alempi suihkuvarsi
- 3 Sihdit
- 4 Arvokilpi
- 5 Suolasäiliö
- 6 Vedenkovuuden säädin
- 7 Huuhtelukirkastelokero
- 8 Pesuainelokero
- 9 Ruokailuvälinekori
- 10 Alakori
- 11 Yläkori

- Kun ohjelma käynnistyy, punainen merkkivalo syttyy ja se pysyy päällä koko ohjelman keston ajan.
- Kun ohjelma päättyy, vihreä merkkivalo syttyy.
- Jos laitteessa on toimintahäiriö, punainen merkkivalo vilkkuu.



**Beam-on-Floor** -toiminto sammuu, kun laite kytketään pois toiminnasta.



### 2.1 Beam-on-Floor

**Beam-on-Floor**-valo heijastuu lattiaan laitteen luokun alapuolelle.

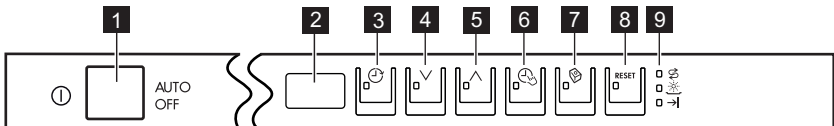
## 3. KÄYTTÖPANEELI



**1** Virtapainike**2** Näyttö**3** **Delay** -painike**4** Ohjelmapainike (alas)**5** Ohjelmapainike (ylös)**6** **TimeSaver** -painike**7** **Multitab** -painike**8** **RESET** -painike**9** Merkkivalot

Merkkivalot	Kuvaus
	Suolan merkkivalo. Merkkivalo on sammunut, kun ohjelma on toiminnassa.
	Huuhtelukirkasteen merkkivalo. Merkkivalo on sammunut, kun ohjelma on toiminnassa.
	Ohjelma loppu -merkkivalo.

## 4. OHJELMAT



Ohjelma	Likaisuusaste Pestävät astiat	Ohjelma- vaiheet	Lisätoiminnot
<b>1</b> AUTO SENSE 45°-70° <sup>1)</sup>	Kaikki Ruokailuastiat, ruokailuvälineet, kattilat ja pannut	Esipesu Pesu lämpötilalla 45 °C - 70 °C Huuhtelut Kuivaus	
<b>2</b> PRO 70° <sup>2)</sup>	Erittäin likaiset astiat Ruokailuastiat, ruokailuvälineet, kattilat ja pannut	Esipesu Varsinainen pesu 70 °C Huuhtelut Kuivaus	TimeSaver
<b>3</b> Extra SILENT <sup>3)</sup> 50°	Normaalilikaiset astiat Ruokailuastiat ja ruokailuvälineet	Esipesu Varsinainen pesu 50 °C Huuhtelut Kuivaus	
<b>4</b> Quick 30MIN <sup>4)</sup> 60°	Tuore lika Ruokailuastiat ja ruokailuvälineet	Varsinainen pesu 60 °C Huuhtelut	
<b>5</b> ECO 50° <sup>5)</sup>	Normaalilikaiset astiat Ruokailuastiat ja ruokailuvälineet	Esipesu Varsinainen pesu 50 °C Huuhtelut Kuivaus	TimeSaver
<b>6</b> Quick 60MIN 55°	Normaalilikaiset astiat Ruokailuastiat ja ruokailuvälineet	Varsinainen pesu 55 °C Huuhtelut	

Ohjelma	Likaisuusaste Pestävät astiat	Ohjelma- vaiheet	Lisätoiminnot
7  45°	Normaalilikaiset tai vähän likaiset astiat Arat ruokailuastiat ja lasit	Varsinainen pesu 45 °C Huuhtelut Kuivaus	
8  ✖ 6)	Kaikki	Esipesu	

- 1) Laite tunnistaa likaisuusasteen ja korissa olevien välineiden määrän. Se säätää automaattisesti lämpötilan ja veden määrän, energiankulutuksen ja ohjelman keston.
- 2) Tämän ohjelman lämpötila on korkeampi huuhteluvaiheessa paremman hygienian saavuttamiseksi. Huuhtelun aikana lämpötila jää 10 minuutin ajaksi arvoon 70 °C.
- 3) Tämä on kaikista hiljaisin pesuohjelma. Pumppu toimii erittäin alhaisella nopeudella melutason laskemiseksi. Alhaisen nopeuden vuoksi ohjelma kestää pitkään.
- 4) Tämän ohjelman avulla voit pestä astiat, joissa on tuoretta likaa. Se tarjoaa hyvät pesutulokset lyhyessä ajassa.
- 5) Tämä ohjelma pesee normaalilikaiset astiat ja ruokailuvälineet tehokkaimmilla veden- ja energiankulutuksella. (Tämä on testilaitoksien standardiohjelma).
- 6) Käytä tätä ohjelmaa astioiden nopeaan huuhteluun. Tämä estää ruokajäämien kiinnittymisen astioihin ja epämiellyttävien hajujen muodostumisen koneeseen. Älä käytä pesuainetta tämän ohjelman aikana.

### Kulutusarvot

Ohjelma <sup>1)</sup>	Kesto (min)	Energia (kWh)	Vesi (l)
1 AUTO SENSE 45°-70°	40 - 150	0.5 - 1.1	6 - 11
2 PRO 70°	130 - 150	1.1 - 1.2	10 - 11
3 Extra SILENT 50°	180 - 200	0.8 - 0.9	8 - 9
4 Quick 30MIN 60°	30	0.8	7
5 ECO 50°	204	0.70	8.9
6 Quick 60MIN 55°	50 - 60	0.9 - 1.0	7 - 8

Ohjelma <sup>1)</sup>	Kesto (min)	Energia (kWh)	Vesi (l)
7  45°	70 - 80	0.6 - 0.9	10 - 11
8 	14	0.1	3

1) Ohjelman kesto ja kulutusarvot voivat vaihdella paineen ja veden lämpötilan, energiansyötön vaihteluiden, lisätoimintojen ja astioiden määrän mukaisesti.

### Tietoja testilaitokselle

Pyydä kaikki vaaditut testitiedot osoitteesta:

**info.test@dishwasher-production.com**

Kirjoita ylös tuotenumero (PNC), joka löytyy arvokilvestä.

## 5. LISÄTOIMINNOT



Ota lisätoiminnot käyttöön tai poista se käytöstä ennen ohjelman käynnistämistä. Lisätoiminnot ei voida ottaa käyttöön tai poistaa käytöstä ohjelman ollessa käynnissä.



Jos yksi tai useampi lisätoiminto on asetettu, tarkista että vastaavat merkkivalot palavat ennen ohjelman käynnistymistä.

### 5.1 TimeSaver

Tämä lisätoiminto lisää vedenpainetta ja lämpötilaa. Pesu- ja kuivausjaksot ovat lyhyemmät. Ohjelman kokonaiskesto on noin 50 % lyhyempi.

Pesutulokset vastaavat normaalilla ohjelman kestolla saavutettuja tuloksia. Kuivaustulos voi olla heikompi.

#### TimeSaver-lisätoiminnon kytkeminen toimintaan

1. Paina painiketta **TimeSaver**. Vastaava merkkivalo syttyy. Näytössä näkyy päivitetty ohjelman kesto.
  - Jos lisätoiminto ei ole saatavilla ohjelmaan, vastaava merkkivalo vilkkuu nopeasti 3 kertaa ja sammuu sen jälkeen.

### 5.2 Multitab

Ota tämä lisätoiminto käyttöön vain silloin, kun käytät yhdistelmäpesuainetabletteja.

Tämä lisätoiminto poistaa käytöstä huuhtelukirkasteen ja suolan annostelun. Vastaavat merkkivalot ovat sammuneet. Ohjelman kesto kasvaa.

#### Multitab-lisätoiminnon kytkeminen toimintaan

1. Paina **Option**-painiketta, kunnes merkkivalo Multitab syttyy.

**Jos yhdistelmäpesuainetablettien käyttö lopetetaan, suorita seuraavat toimenpiteet ennen kuin aloitat käyttämään konetiskiainetta, huuhtelukirkastetta ja astianpesukoneen suolaa erikseen:**

1. Aseta vedenpehmentin korkeimpaan asetukseen.
2. Varmista, että suolasäiliö ja huuhtelukirkastelokero on täytetty täyteen.
3. Käynnistä lyhin ohjelma huuhteluvaiheella, älä käytä pesuainetta ja anna koneen käydä ilman astioita.
4. Säädä vedenpehmentin alueesi veden kovuuden mukaan.
5. Säädä huuhtelukirkasteen määrä.



## 5.3 Äänimerkit

Äänimerkit kuuluvat, kun laitteessa on toimintahäiriö, kun vedenpehmentimen tasoa säädetään ja kun ohjelma päättyy. Oletuksena äänimerkit ovat käytössä, mutta ne voidaan poistaa käytöstä.

### Äänimerkkien poistaminen käytöstä

1. Kytke laite toimintaan painamalla virtapainiketta. Varmista, että laite on asetustilassa, katso 'Ohjelman asettaminen ja käynnistäminen'.
2. Paina ja pidä alhaalla painiketta (4) ja (5) samanaikaisesti, kunnes painikkeiden (3), (4) ja (5) merkkivalot alkavat vilkkumaan.

### 3. Paina painiketta (5).

- Painikkeiden (3) ja (4) merkkivalot sammuvat.
- Painikkeiden (5) merkkivalo vilkkuu edelleen.
- Nykyinen asetus näkyy näytössä.

<b>1b</b>	Äänimerkki on käytössä.
<b>0b</b>	Äänimerkki on pois käytöstä.

### 4. Muuta asetusta painikkeella (5).

5. Paina virtapainiketta laitteen kytkemiseksi pois päältä ja asetuksen vahvistamiseksi.

## 6. KÄYTTÖÖNOTTO

1. Varmista, että vedenpehmentimen taso vastaa alueesi veden kovuutta. Sääda vedenpehmentimen tasoa tarvittaessa. Kysy paikallisen veden kovuus paikalliselta vesilaitokselta.
2. Täytä suolasäiliö.
3. Täytä huuhtelukirkastelokero.
4. Avaa vesihana.
5. Koneen sisällä voi olla valmistusjämiä. Poista ne käynnistämällä ohjelma. Älä käytä pesuainetta tai täytä koreja.

### 6.1 Vedenpehmentimen säätäminen

Veden kovuus				Vedenpehmentimen säätäminen	
Saksalaiset asteet (°dH)	Ranskalaiset asteet (°fH)	mmol/l	Clarke asteet	Manuaalinen	Elektroninen
47 - 50	84 - 90	8,4 - 9,0	58 - 63	2 1)	10
43 - 46	76 - 83	7,6 - 8,3	53 - 57	2 1)	9
37 - 42	65 - 75	6,5 - 7,5	46 - 52	2 1)	8
29 - 36	51 - 64	5,1 - 6,4	36 - 45	2 1)	7
23 - 28	40 - 50	4,0 - 5,0	28 - 35	2 1)	6
19 - 22	33 - 39	3,3 - 3,9	23 - 27	2 1)	5 1)
15 - 18	26 - 32	2,6 - 3,2	18 - 22	1	4
11 - 14	19 - 25	1,9 - 2,5	13 - 17	1	3
4 - 10	7 - 18	0,7 - 1,8	5 - 12	1	2

Veden kovuus				Vedenpehmittimen säätäminen	
Saksalaiset asteet (°dH)	Ranskalaiset asteet (°FH)	mmol/l	Clarke asteet	Manuaalinen	Elektroninen
< 4	< 7	< 0,7	< 5	1 <sup>2)</sup>	1 <sup>2)</sup>

1) Tehdasasetus.

2) Älä käytä suolaa tällä tasolla.



Vedenpehmittin on asetettava sekä manuaalisesti että elektronisesti.

## Manuaalinen asetus

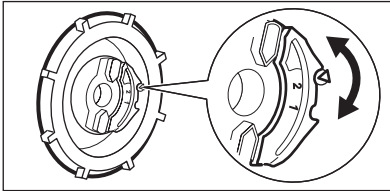

Käännä vedenkovuuden säädin asentoon 1 tai 2.

## Elektroninen säätö

1. Kytke laite toimintaan painamalla virtapainiketta. Varmista, että laite on asetustilassa, katso 'Ohjelman asettaminen ja käynnistäminen'.
2. Paina ja pidä alhaalla painiketta (4) ja (5) samanaikaisesti, kunnes painikkeiden (3), (4) ja (5) merkkivalot alkavat vilkkumaan.
3. Paina painiketta (3).
  - Painikkeiden (4) ja (5) merkkivalot sammuvat.

- Painikkeen (3) merkkivalo vilkkuu edelleen.
- Äänimerkit kuuluvat, esim. viisi jaksottaista äänimerkkiä = taso 5.
- Näytössä näkyy vedenpehmittimen sen hetkinen asetus, esim.

**5 L** = taso 5.

4. Muuta asetusta painamalla painiketta (3) toistuvasti.
5. Paina virtapainiketta laitteen kytkemiseksi pois päältä ja asetuksen vahvistamiseksi.

## 6.2 Suolasäiliön täyttäminen

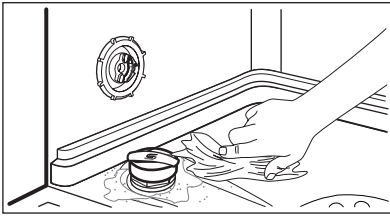
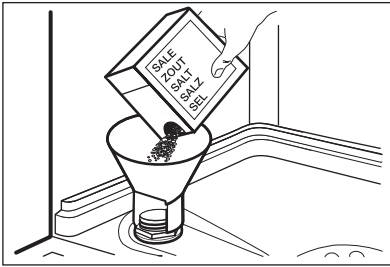

1. Avaa suolasäiliön korkki kiertämällä sitä vastapäivään.
2. Kaada suolasäiliöön 1 litra vettä (vain ensimmäisellä käyttökerralla).
3. Täytä suolasäiliö astianpesukoneille tarkoitetulla erikoissuolalla.
4. Poista suolasäiliön suun ympärille roiskunut suola.
5. Sulje suolasäiliön korkki kiertämällä sitä myötäpäivään.



### HUOMIO

Vettä ja suolaa voi tulla ulos suolasäiliöstä, kun täytät sen. Korroosion vaara. Estä korroosio käynnistämällä ohjelma suolasäiliön täyttämisen jälkeen.

## 6.3 Huuhtelukirkastelokeron täyttäminen

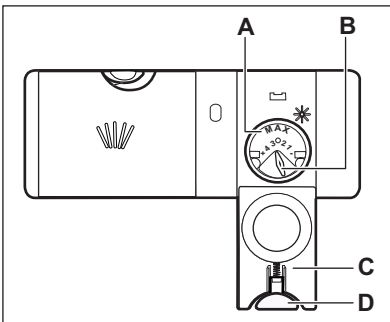

1. Avaa kansi (C) painamalla vapautuspainiketta (D).
2. Täytä huuhtelukirkastelokero (A), älä kuitenkaan ylitä merkintää 'max'.
3. Pyyhi yliroiskunut huuhtelukirkaste imukykyisellä liinalla välttääksesi liiallisen vaahdonmuodostuksen.
4. Sulje kansi. Varmista, että vapautuspainike lukittuu paikoilleen.



Voit käntää annostelun valitsimen (B) asennon 1 (pienin määrä) ja 4 (suurin määrä) välille.

## 7. PÄIVITTÄINEN KÄYTTÖ

1. Avaa vesihana.
2. Kytke laite toimintaan painamalla virtapainiketta. Varmista, että laite on asetustilassa, katso 'Ohjelman asettaminen ja käynnistäminen'.
  - Jos suolan merkkivalo palaa, täytä suolasäiliö.
  - Jos huuhtelukirkasteen merkkivalo palaa, täytä huuhtelukirkastelokero.
3. Täytä korit.
4. Lisää konetiskiaine.
  - Jos käytät yhdistelmäpesuainetabletteja, ota käyttöön Multitab-lisätoiminto.
5. Aseta ja käynnistä astioiden tyyppille ja likaisuusasteelle sopiva ohjelma.

## 7.1 Pesuaineen käyttäminen

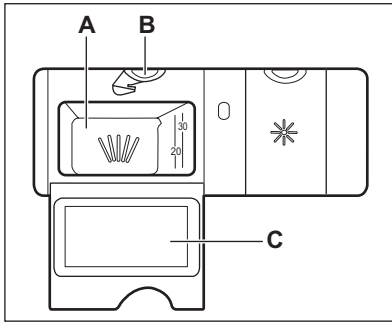

1. Avaa kansi (C) painamalla vapautuspainiketta (B).
2. Laita konetiskiaine lokeroon (A).
3. Jos ohjelmassa on esipesuvaihe, aseta pieni määrä konetiskiainetta luukun sisäosaan.
4. Jos käytät pesuainetabletteja, aseta pesutabletti pesuainelokeroon (A).
5. Sulje kansi. Varmista, että vapautuspainike lukittuu paikoilleen.

## 7.2 Ohjelman asettaminen ja käynnistäminen

### Asetustila

Joissakin asetuksissa laitteen on oltava asetustilassa.

Kytke laite toimintaan painamalla virtapainiketta. Laite on asetustilassa, kun näytössä näkyy kaksi vaakasuoraa tilapalkkia. Jos tämä ei näy käyttöpaneelissa, paina **RESET**.

### Ohjelman käynnistäminen ilman ajastusta

1. Avaa vesihana.
2. Kytke laite toimintaan painamalla virtapainiketta. Varmista, että laite on asetustilassa.
3. Paina jotakin ohjelmapainiketta toistuvasti, kunnes haluamasi ohjelman numero näkyy näytössä.
  - Ohjelmanumero vilkkuu näytössä.
  - Voit halutessasi asettaa ohjelmaan liittyviä lisätoimintoja.
4. Kun suljet laitteen luukun, ohjelma käynnistyy. Ohjelman kesto alkaa vähentymään 1 minuutin portain.

### Ohjelman käynnistäminen ajastuksella

1. Valitse ohjelma.
2. Paina painiketta **Delay** toistuvasti, kunnes näytössä näkyy haluamasi ajastusaika (1 - 24 tuntia).

- Ajastimen aika vilkkuu näytössä.
  - Delay-toiminnon merkkivalo syttyy.
3. Sulje laitteen luukku. Ajanlaskenta käynnistyy.
    - Kun asetettu aika on kulunut loppuun, ohjelma käynnistyy.

### Luukun avaaminen laitteen ollessa toiminnassa

Jos avaat luukun, laite pysähtyy. Kun suljet luukun uudelleen, laite käynnistyy uudelleen keskeytykskohdasta.

### Ajastimen peruuttaminen ajanlaskennan ollessa käynnissä

Kun peruutat ajastimen, myös ohjelma peruuntuu.

1. Paina painiketta **RESET**. Näytössä näkyy kaksi vaakasuuntaista tilapalkkia.
2. Aseta ohjelma uudelleen.

### Ohjelman peruuttaminen

1. Paina painiketta **RESET**. Näytössä näkyy kaksi vaakasuuntaista tilapalkkia.



Varmista, että pesuainelokerossa on konetiskiainetta ennen uuden ohjelman käynnistämistä.

### Ohjelman päättyessä

Näytössä näkyy 0:00 ja Ohjelma loppu -merkkivalo syttyy.

1. Kytke laite pois toiminnasta painamalla virtapainiketta.
2. Sulje vesihana.



Jos virtapainiketta ei paineta, toiminto AUTO OFF sammuttaa laitteen automaattisesti muutama minuutin kuluttua ohjelman päättymisestä. Tämä vähentää energiankulutusta.

## 8. VIHJEITÄ JA NEUVOJA

### 8.1 Vedenpehmennin

Kovassa vedessä on huomattavasti mineraaleja, jotka voivat vahingoittaa laitetta ja aiheuttaa huonoja pesutuloksia. Vedenpehmennin neutralisoi kyseiset mineraalit.

Astianpesukoneen suola pitää vedenpehmentimen puhtaana ja hyväkuntoisena. On tärkeää asettaa oikea vedenpehmentimen taso. Täten taataan, että vedenpehmennin käyttää oikeaa astianpesukoneen suolamäärää ja vesimäärää.

### 8.2 Suolan, huuhtelukirkasteen ja konetiskiaineen käyttö

- Käytä ainoastaan astianpesukoneeseen tarkoitettua suolaa, huuhtelukirkastetta ja konetiskiainetta. Muut tuotteet voivat vahingoittaa laitetta.
- Huuhtelukirkaste auttaa viimeisen huuhteluvaiheen aikana kuivaamaan astiat ilman raitoja ja läikkiä.
- Yhdistelmäpesuainetabletit sisältävät pesuainetta, huuhtelukirkastetta ja muita lisäaineita. Varmista, että kyseiset tabletit ovat paikallisen vedenkovuuden mukaiset. Noudata tuotepakkauksissa olevia ohjeita.
- Pesuainetabletit eivät liukene täysin lyhyissä ohjelmissa. Jotta astioihin ei jäisi pesuainejäämiä, suosittelimme pitkien ohjelmien käyttöä tablettien kanssa.



Älä aseta koneeseen liikaa konetiskiainetta. Lue konetiskiaineen pakkauksen ohjeet.

### Tärkeää

- Anna astioiden jäähtyä, ennen kuin tyhjennät ne koneesta. Kuumat astiat särkyvät helposti.
- Tyhjennä ensin alakori ja vasta sen jälkeen yläkori.
- Laitteen reunoilla ja luukussa voi olla vettä. Ruostumaton teräs jäähtyy nopeammin kuin astiat.

### 8.3 Korien täyttäminen



Katso esimerkkejä korien täytöstä laitteen mukana toimitetusta esitteestä.

- Käytä laitetta vain astianpesukonetta kestävien astioiden pesemiseen.
- Älä aseta laitteeseen puu-, sarviaines-, alumiini-, tina- ja kuperiastiota.
- Älä aseta astianpesukoneeseen esineitä, jotka imevät vettä (sienet, erilaiset kankaat).
- Poista ruokajäämät astioista.
- Voit poistaa kiinni palaneen ruoan helposti liottamalla keittoastiota ja pannuja vedessä ennen niiden asettamista astianpesukoneeseen.
- Aseta kupit, lasit, padat yms. alassuun.
- Varmista, etteivät ruokailuvälineet ja astiat tartu kiinni toisiinsa. Sekoita lusikat muihin ruokailuvälineisiin.
- Tarkista, että lasit eivät kosketa toisiinsa.
- Aseta pienet esineet ruokailuvälinekoriin.
- Laita kevyet astiat yläkoriin. Tarkista, että astiat eivät pääse liikkumaan.
- Tarkista ennen ohjelman käynnistämistä, että suihkuvarret pyöriivät esteettä.

### 8.4 Ennen ohjelman käynnistämistä

#### Varmista, että:

- Sihdit ovat puhtaat tai oikein paikallaan.
- Suihkuvarret eivät ole tukkiutuneet.

- Astiat on asetettu oikein koreihin.
- Ohjelma sopii astioiden tyypille ja li-kaisuusasteelle.
- Käytät oikeaa pesuainemäärää.
- Koneessa on astianpesukoneen suolaa ja huuhtelukirkastetta (ellet käytä yh-distelmäpesuainetabletteja).
- Suolasäiliön kansi on tiivis.

## 9. HOITO JA PUHDISTUS



### VAROITUS!

Ennen kuin aloitat hoitoa tai puhdistusta, kytke laite pois toiminnasta ja irrota pistoke pistorasiasta.



Likaiset sihdit ja tukkiutuneet suihkuvarret heikentävät pesutuloksia. Tarkista sihdit säännöllisin välein ja puhdista ne tarvittaessa.

### 9.1 Sihtien puhdistaminen

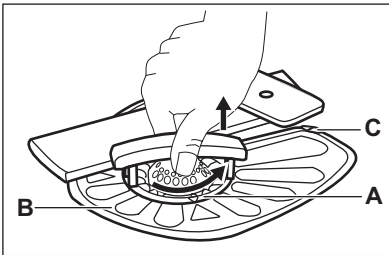

1. Kierrä sihti (A) vastapäivään ja poista se.

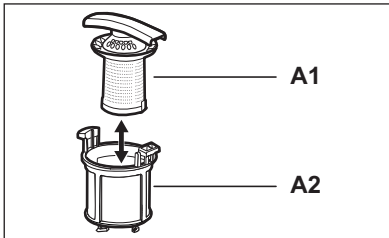

2. Pura sihti (A) vetämällä osat (A1) ja (A2) irti toisistaan.
3. Poista sihti (B).
4. Pese sihdit vedellä.
5. Varmista, ettei asennusaukon reunassa tai sen ympärillä ole ruokajäämiä tai epäpuhtauksia ennen sihtin (B) asentamista takaisin paikoilleen.

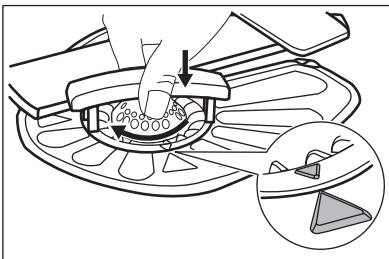

6. Varmista, että sihti (B) on oikein paikoillaan 2 ohjaimen (C) alapuolella.
7. Kokoa sihti (A) ja aseta se takaisin sihtiin (B). Käännä sitä myötäpäivään, kunnes se lukittuu.



Sihtien virheellinen asento voi aiheuttaa heikkoja pesutuloksia ja vaurioittaa laitetta.

### 9.2 Suihkuvarsien puhdistaminen

Älä irrota suihkuvarsia. Jos suihkuvarsien reiät ovat tukkiutuneet, poista lika ohutpääsellä esineellä.

### 9.3 Ulkopintojen puhdistaminen

Puhdista laite kostealla pehmeällä liinala.

Käytä vain mietoja puhdistusaineita. Älä käytä hankausainetta, hankaavia pesulappuja tai liuottimia.

Jotta tämä vältettäisiin, suosittelemme pitkän ohjelman valitsemista vähintään 2 kertaa kuukaudessa.

## 9.4 Sisätilan puhdistaminen

Jos käytät säännöllisesti lyhyitä ohjelmia, laitteeseen voi jäädä rasva- ja kalkkijäämiä.

# 10. VIANMÄÄRITYS

Laite ei käynnisty tai se pysähtyy kesken pesuohjelman.

Ennen kuin otat yhteyttä huoltoon, lue seuraavat tiedot löytääksesi ongelmaan ratkaisun.

**Joidenkin ongelmien kohdalla näyttösä näkyy hälytyskoodi:**

- **,10** - Astianpesukoneeseen ei tule vettä.

- **,20** - Koneeseen jää vettä.
- **,30** - Vesivahinkosuojaus on käytössä.



### **VAROITUS!**

Kytke laite pois toiminnasta ennen tarkistusten suorittamista.

Ongelma	Mahdollinen ratkaisu
Laite ei kytkeydy toimintaan.	Varmista, että pistoke on kiinnitetty pistorasiaan.
	Varmista, ettei mikään sulakekotelon sulakeista ole palanut.
Pesuohjelma ei käynnisty.	Tarkista, että laitteen ovi on suljettu.
	Jos ajastin on asetettu, peruuta asetukset tai odota, kunnes ajanlaskenta on kulunut umpeen.
Laitteeseen ei tule vettä.	Tarkista, että vesihana on auki.
	Varmista, ettei vedensyöttöpaine ole liian alhainen. Kysy lisätietoa paikalliselta vesilaitokselta.
	Tarkista, ettei vesihana ole tukossa.
	Varmista, ettei vedenottoletkun suodatin ole tukossa.
	Varmista, ettei vedenottoletkussa ole vääntymiä tai taittumuksia.
Koneeseen jää vettä.	Tarkista, ettei altaan poistoviemäri ole tukossa.
	Varmista, ettei tyhjennysletkussa ole vääntymiä tai taittumuksia.
Vesivahinkosuojaus on käytössä.	Sulje vesihana ja ota yhteyttä huoltoliikkeen.

Kytke virta laitteeseen tarkastusten jälkehen. Ohjelma jatkuu keskeytykskohdasta. Jos ongelma toistuu, ota yhteys huolto-liikkeeseen.

Jos näytössä näkyy muita hälytyskoodeja, ota yhteyttä huoltoon.

## 10.1 Jos pesu- ja kuivaustulokset eivät ole tyydyttävät.

**Laseissa ja muissa astioissa on vaaleita raitoja tai sinertävä pinta.**

- Huuhtelukirkastetta on annosteltu liikaa. Säädä huuhtelukirkasteen säädin alhaisempaan asentoon.
- Konetiskiainetta on liian paljon.

**Laseissa ja astioissa on tahroja ja kuivia vesipisaroita.**

- Huuhtelukirkastetta on annosteltu liian vähän. Säädä huuhtelukirkasteen säädin korkeampaan asentoon.
- Syynä voi olla käytetyn pesuaineen laatu.

**Astiat ovat märkiä.**

- Ohjelmassa ei ole kuivausta tai sen kuivausvaiheen lämpötila on alhainen.
- Huuhtelukirkastelokero on tyhjä.
- Syynä voi olla käytetyn huuhtelukirkasteen laatu.
- Syynä voi olla käytettyjen yhdistelmäpesuainetablettien laatu. Kokeile toista merkkiä tai ota käyttöön huuhtelukirkastelokero ja käytä huuhtelukirkastetta yhdistelmäpesuainetablettien kanssa.



Katso mahdolliset muut syyt kohdasta 'VIHJEITÄ JA NEUVOJA'.

## 10.2 Huuhtelukirkastelokeron käyttöönotto

Huuhtelukirkastelokeron käyttöönotto on mahdollista vain, kun Multitab-lisätoiminto on aktivoitu.

1. Kytke laite toimintaan painamalla virtapainiketta. Varmista, että laite on asetustilassa, katso 'Ohjelman asettaminen ja käynnistäminen'.
2. Paina ja pidä alhaalla painiketta (4) ja (5) samanaikaisesti, kunnes painikkeiden (3), (4) ja (5) merkkivalot alkavat vilkkumaan.
3. Paina painiketta (4).
  - Painikkeiden (3) ja (5) merkkivalot sammuvat.
  - Painikkeen (4) merkkivalo vilkkuu edelleen.
  - Nykyinen asetus näkyy näytössä.

**0 d** Huuhtelukirkastelokero pois käytöstä.

**1 d** Huuhtelukirkastelokero käytössä.

4. Muuta asetusta painikkeella (4).
5. Paina virtapainiketta laitteen kytkemiseksi pois päältä ja asetuksen vahvistamiseksi.
6. Säädä huuhtelukirkasteen määrää.
7. Täytä huuhtelukirkastelokero.

## 11. TEKNISET TIEDOT

Mitat	Leveys / Korkeus / Syvyys (mm)	446 / 818 - 898 / 550
Sähköliitäntä	Katso arvokilven tiedot.	
	Jännite	220-240 V
	Taajuus	50 Hz
Vedenpaine	Min. / maks. (bar / MPa)	(0,5 / 0,05) / (8 / 0,8)
Vesiliitäntä <sup>1)</sup>	Kylmä tai kuuma vesi <sup>2)</sup>	maks. 60 °C



Kapasiteetti	Astiaston koko (henkilöluku)	9
Energiankulutus	Päällä-tila	0.10 W
	Pois päältä -tila	0.10 W

- 1) Liitä vedenottoletku hanaan, jossa on 3/4 tuuman kierteitys.
- 2) Jos vesi kuumennetaan vaihtoehtoisen, ympäristöystävällisemmän energian avulla (esim. aurinkopaneelit, tuulivoima), käytä kuumaa vettä energiankulutuksen vähentämiseksi.

## 12. YMPÄRISTÖNSUOJELU

Kierrätä materiaalit, jotka on merkitty merkillä ♻️. Kierrätä pakkaus laittamalla se asianmukaiseen kierrätysastiaan. Suojele ympäristöä ja ihmisten terveyttä kierrättämällä sähkö- ja

elektroniikkaromut. Älä hävitä merkillä 🗑️ merkittyjä kodinkoneita kotitalousjätteen mukana. Palauta tuote paikalliseen kierrätyskeskukseen tai ota yhteyttä paikalliseen viranomaiseen.

## INNHold

1. SIKKERHETSANVISNINGER . . . . .	35
2. PRODUKTBEKRIVELSE . . . . .	37
3. BETJENINGSPANEL . . . . .	37
4. PROGRAMMER . . . . .	38
5. TILVALG . . . . .	40
6. FØR FØRSTE GANGS BRUK . . . . .	41
7. DAGLIG BRUK . . . . .	43
8. RÅD OG TIPS . . . . .	45
9. STELL OG RENGJØRING . . . . .	46
10. FEILSØKING . . . . .	47
11. TEKNISKE DATA . . . . .	48

## FOR PERFEKTE RESULTATER

Takk for at du har valgt et AEG-produkt. Med dette produktet vil du oppleve perfekt kombinasjon mellom funksjonell design og optimal teknologi. Du kan være sikker på at du vil oppnå perfekte resultater, og at du har full kontroll med det du gjør. Vi vil be deg å lese denne bruksanvisningen nøye, for å få mest mulig nytte av produktet.

**Gå inn på nettstedet vårt for å:**



Få råd om bruk, finne brosjyrer, feilsøking, serviceinformasjon:  
**[www.aeg.com](http://www.aeg.com)**



Registrere produktet ditt for å få bedre service:  
**[www.aeg.com/productregistration](http://www.aeg.com/productregistration)**



Kjøre tilbehør, forbruksvarer og originale reservedeler til produktet ditt:  
**[www.aeg.com/shop](http://www.aeg.com/shop)**

## KUNDESTØTTE OG SERVICE

Vi anbefaler at du bruker originale reservedeler.

Når du kontakter serviceavdelingen, må du sørge for å ha følgende data for hånden. Informasjonen finner du på typeskiltet. Modell, PNC (produktnummer), serienummer.



Advarsel/Forsiktig - Sikkerhetsinformasjon.



Generelle informasjon og tips



Miljøinformasjon

Med forbehold om endringer.

# 1. ! SIKKERHETSANVISNINGER

Les instruksjonene nøye før montering og bruk av produktet. Produsenten er ikke ansvarlig for eventuelle skader som skyldes feilaktig montering og bruk. Oppbevar produktets instruksjoner for fremtidig bruk.

## 1.1 Sikkerhet for barn og utsatte personer



### ADVARSEL

Fare for kvelning, skade og permanent uførhet.

- Ikke la personer eller barn, med reduserte fysiske eller mentale funksjoner eller manglende erfaring og kunnskap, bruke produktet. De må ha tilsyn eller de må få veiledning om bruk av produktet, av en person som er ansvarlig for deres sikkerhet.
- Ikke la barn leke med produktet.
- Oppbevar all emballasje utilgjengelig for barn.
- Oppbevar all vaskemidler utilgjengelig for barn.
- Hold barn og kjæledyr borte fra produktet når døren er åpen.

## 1.2 Montering

- Fjern all emballasje.
- Ikke monter eller bruk et skadet produkt.
- Ikke monter eller bruk produktet på steder der temperaturen er lavere enn 0 °C.
- Følg monteringsinstruksjonene som følger med produktet.
- Sørg for at produktet er montert under og ved siden av stabile seksjoner.

## Elektrisk tilkøpling



### ADVARSEL

Fare for brann og elektrisk støt.

- Produktet må være jordet.
- Kontroller at det er samsvar mellom den elektriske informasjonen på typeskiltet og strømforsyningen i huset.

Hvis det ikke er det, må du kontakt en elektriker.

- Bruk alltid en korrekt montert, jordet stikkontakt.
- Ikke bruk doble stikkontakter eller skjøteledninger.
- Pass på at støpselet og strømkabelen ikke blir påført skade. Dersom strømkabelen til dette produktet må skiftes, må dette gjøres av et autorisert serviceverksted.
- Ikke sett støpselet i stikkontakten før monteringen er fullført. Kontroller at det er tilgang til stikkontakten etter monteringen.
- Ikke trekk i strømkabelen når du kobler fra produktet. Trekk alltid i selve støpselet.
- Ikke berør strømkabelen eller støpselet med våte hender.
- Dette produktet er i overensstemmelse med EØS-direktivene.

## Vanntilkøpling

- Sørg for at vannslangene ikke påføres skade.
- La vannet renne til det er rent, før du kopler produktet til nye rør, eller rør som ikke er brukt på lengre tid.
- Sørg for at det ikke oppstår lekkasje første gang du bruker produktet.
- Vanninntaksslengen har en sikkerhetsventil og en dobbel mantel med en indre strømlledning.

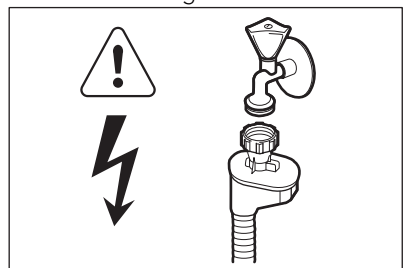

### ADVARSEL

Farlig spenning.

- Hvis vanninntaksslengen er defekt, må du trekke støpselet ut øyeblikkelig.

Kontakt kundeservice for å bytte ut vanninntaksslengen.

### 1.3 Bruk

- Dette produktet er kun ment for bruk i husholdninger og liknende bruk som:
  - Personalkjøkken i butikker, på kontorer og andre arbeidsmiljøer
  - Gårdshus
  - Av gjester på hoteller, moteller og andre boligtyper
  - "Bed and breakfast"-miljøer.



#### **ADVARSEL**

Fare for skade, brannskader, elektrisk støt eller brann.

- Produktets spesifikasjoner må ikke endres.
- Plasser kniver og bestikk med skarpe kanter i bestikkurven med spissen ned eller i en horisontal posisjon.
- Ikke la produktets dør stå åpen, uten tilsyn, for å forhindre at noen faller over den.
- Ikke sitt eller stå på den åpne døren.
- Oppvaskmidler er farlig. Følg sikkerhetsinstruksjonene på oppvaskmiddel-pakken.

- Ikke drikk eller lek med vann i produktet.
- Ikke ta ut oppvasken fra produktet før oppvaskprogrammet er ferdig. Det kan være oppvaskmiddel på oppvasken.
- Produktet kan slippe ut varm damp, hvis du åpner døren mens et oppvaskprogram er i gang.
- Ikke legg brennbare produkter, eller gjenstander som er fuktet med brennbare produkter, inn i eller i nærheten av produktet.
- Ikke bruk spylevann eller damp til å rengjøre produktet.

### 1.4 Kassering



#### **ADVARSEL**

Fare for skade og kvelning.

- Koble produktet fra strømmen.
- Kutt av strømkabelen og kast den.
- Fjern dørlåsen for å forhindre at barn og dyr stenger seg inne i produktet.

## 2. PRODUKTBESKRIVELSE

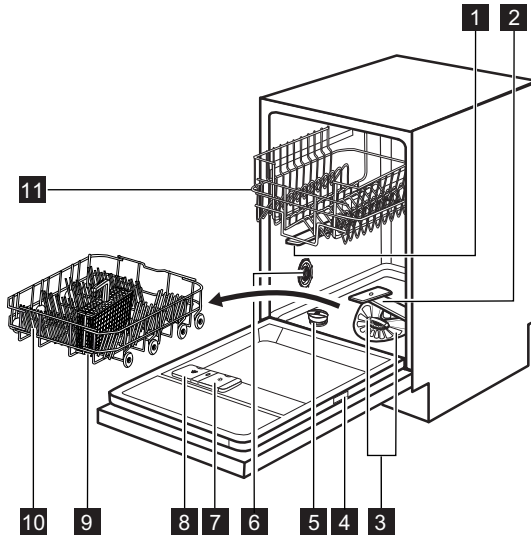

- 1** Øvre spylearm
- 2** Nedre spylearm
- 3** Filtre
- 4** Typeskilt
- 5** Saltbeholder
- 6** Hjul for innstilling av vannhardhet
- 7** Skyllemiddelbeholder
- 8** Oppvaskmiddelbeholder
- 9** Bestikkurv
- 10** Nedre kurv
- 11** Øvre kurv

- Når programmet starter, vil det røde lyset tennes og forbli tent så lenge programmet varer.
- Når programmet er ferdig, tennes det grønne lyset.
- Når produktet har en feil, vil det røde lyset blinke.



**Beam-on-Floor** slukkes når produktet slås av.



### 2.1 Beam-on-Floor

**Beam-on-Floor** er et lys som vises på gulvet under produktets dør.

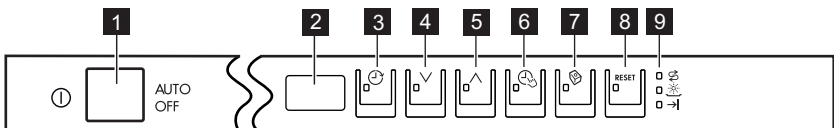
## 3. BETJENINGSPANEL



- |                              |                          |
|------------------------------|--------------------------|
| <b>1</b> På/av-knapp         | <b>6</b> TimeSaver-knapp |
| <b>2</b> Display             | <b>7</b> Multitab-knapp  |
| <b>3</b> Delay-knapp         | <b>8</b> RESET-knapp     |
| <b>4</b> Programvelger (ned) | <b>9</b> Indikatorer     |
| <b>5</b> Programvelger (opp) |                          |

Indikatorer	Beskrivelse
	Saltindikator. Den er av når programmet er i bruk.
	Skyllemiddelindikator. Den er av når programmet er i bruk.
	Indikator for programslutt.

## 4. PROGRAMMER

Program	Grad av smuss Type vask	Program faser	Tilvalg
<b>1</b> AUTO SENSE 45°-70° <sup>1)</sup>	Alt Servise, bestikk, gryter og panner	Forvask Vask fra 45 °C eller 70 °C Skyllinger Tørk	
<b>2</b> PRO 70° <sup>2)</sup>	Meget skittent Servise, bestikk, gryter og panner	Forvask Vask 70 °C Skyllinger Tørk	TimeSaver
<b>3</b> Extra SILENT <sup>3)</sup> 50°	Normalt skittent Servise og bestikk	Forvask Vask 50 °C Skyllinger Tørk	
<b>4</b> Quick 30MIN <sup>4)</sup> 60°	Nytt smuss Servise og bestikk	Vask 60 °C Skylling	
<b>5</b> ECO 50° <sup>5)</sup>	Normalt skittent Servise og bestikk	Forvask Vask 50 °C Skyllinger Tørk	TimeSaver
<b>6</b> Quick 60MIN 55°	Normalt skittent Servise og bestikk	Vask 55 °C Skyllinger	
<b>7</b>  45°	Normalt eller litt skittent Skjørt servise og glass	Vask 45 °C Skyllinger Tørk	

Program	Grad av smuss Type vask	Program faser	Tilvalg
<b>8</b> 	Alt	Forvask	

- 1) Produktet registrerer hvor skittent og hvor mye servise som er satt i kurvene. Den regulerer vanntemperaturen og -mengden, energiforbruket og programtiden automatisk.
- 2) For bedre hygieniske resultater har dette programmet en høy temperatur under skyllefasen. Under skyllingen holder temperaturen seg på 70 °C i minst 10 minutter.
- 3) Dette er det mest stillestående oppvaskprogrammet. Pumpen går med meget lav hastighet for å redusere støynivået. Programvarigheten er lang som følge av den lave hastigheten.
- 4) Dette programmet kan brukes til å vaske servise med nytt smuss. Det gir gode oppvaskresultater på kort tid.
- 5) Med dette programmet får du mest mulig effektivt vann- og energiforbruk for normalt skittent bestikk og servise. (Dette er standardprogrammet for testinstitutter).
- 6) Bruk dette programmet til å skylle raskt av serviset. Dette hindrer at matrester fester seg til serviset og at det kommer vond lukt fra produktet.  
Ikke bruk oppvaskmiddel med dette programmet.

### Forbruksverdier

Program <sup>1)</sup>	Varighet (min)	Energi (kWh)	Vann (l)
<b>1</b> AUTO SENSE 45°-70°	40 - 150	0.5 - 1.1	6 - 11
<b>2</b> PRO 70°	130 - 150	1.1 - 1.2	10 - 11
<b>3</b> Extra SILENT 50°	180 - 200	0.8 - 0.9	8 - 9
<b>4</b> Quick 30MIN 60°	30	0.8	7
<b>5</b> ECO 50°	204	0.70	8.9
<b>6</b> Quick 60MIN 55°	50 - 60	0.9 - 1.0	7 - 8
<b>7</b>  45°	70 - 80	0.6 - 0.9	10 - 11

Program <sup>1)</sup>	Varighet (min)	Energi (kWh)	Vann (l)
8 	14	0.1	3

1) Forbruksverdiene er ment som en veiledning og avhenger av vanntrykk og -temperatur, men også av tilvalgene og mengden servise som er satt inn.

### Informasjon for testinstitutter

For all nødvendig informasjon om testytelse, send en e-post til:

**info.test@dishwasher-production.com**

Skriv ned PNC (produktnummer), som du finner på typeskiltet.

## 5. TILVALG



Aktiver eller deaktiver tilvalgene før du starter et program. Du kan ikke aktivere eller deaktivere tilvalgene mens et oppvaskprogram er i gang.



Hvis et eller fler tilvalg er valgt, må du kontrollere at tilhørende indikatorer er på før du starter programmet.

### 5.1 TimeSaver

Dette tilvalget øker trykket og temperaturen i vannet. Vaske- og tørkefasen er kortere. Den totale programvarigheten reduseres med ca. 50 %.

Vaskeresultatene er det samme som med normal programvarighet. Tørkeresultatene kan reduseres.

#### Slik aktiverer du TimeSaver-tilvalget

1. Trykk på **TimeSaver**. Den tilhørende indikatoren tennes. Du kan se oppdatert programvarighet i displayet.
  - Hvis tilvalget ikke er kompatibel med programmet, vil tilhørende indikatorer blinke kjapt 3 ganger og deretter slukke.

### 5.2 Multitab

Bare aktiver dette tilvalget når du bruker kombioppvaskmiddeltabletter.

Dette tilvalget stopper tilførselen av skyllemiddel og salt. De tilhørende indikatorer er av.

Programmets varighet kan øke.

#### Slik aktiverer du Multitab-tilvalget

1. Trykk på **Option** til indikatoren Multitab tennes.

#### Hvis du slutter å bruke kombioppvaskmaskintabletter, må du gjøre følgende før du begynner å bruke et separat oppvaskmaskinmiddel, skyllemiddel og oppvaskmaskinsalt:

1. Stille inn vannhardheten på høyeste nivå.
2. Sørg for at saltbeholderen og skyllemiddelbeholderen er fulle.
3. Start det korteste programmet med en skyllefasen, uten oppvaskmaskinmiddel og oppvask.
4. Juster vannhardheten etter forholdene i området der du bor.
5. Slik aktiverer du skyllemiddelbeholderen.

### 5.3 Lydsignaler

Lydsignalene høres når produktet har en feil, når det er nødvendig å justere nivåå- et til vannhardheten og når programmet er ferdig.

Lydsignalene er på ved standard, men det er mulig å deaktivere dem.

#### Slik deaktiverer du lydsignalene

1. Trykk på av/på-knappen for å slå på produktet. Sørg for at produktet er i innstillingsmodus, se "Stille inn og starte et program".



2. Trykk og hold knappene (4) og (5) nede samtidig til kontrollampene for knappene (3), (4) og (5) starter å blinke.
3. Trykk på knapp (5),
  - Kontrolllampene til knappene (3) og (4) slukker.
  - Kontrollampen til knapp (5) fortsetter å blinke.
  - Displayet viser gjeldende innstilling.
4. Trykk på knapp (5) for å endre innstillingen.
5. Trykk på av/på-knappen for å slå av produktet og bekrefte innstillingen.

<b>lb</b>	Lydsignaler er på.
<b>Ob</b>	Lydsignaler er av.

## 6. FØR FØRSTE GANGS BRUK

1. Kontroller at vannhardheten er riktig justert i forhold til der du bor. Juster eventuelt vannhardheten. Kontakt det lokale vannverket for å få vite hva vannhardheten i ditt område er.
2. Fyll saltbeholderen.
3. Fyll skyllemiddelbeholderen.
4. Åpne vannkranen.
5. Det kan være rester etter produksjonen i produktet. Kjør et program for å fjerne dem. Ikke bruk oppvaskmiddel og ikke sett noe i kurvene.

### 6.1 Still inn vannhardheten

Vannhardhet				Vannhardhet justering	
Tyske grader (°dH)	Franske grader (°fH)	mmol/l	Clarke grader	Manuelt	Elektronisk
47 - 50	84 - 90	8.4 - 9.0	58 - 63	2 1)	10
43 - 46	76 - 83	7.6 - 8.3	53 - 57	2 1)	9
37 - 42	65 - 75	6.5 - 7.5	46 - 52	2 1)	8
29 - 36	51 - 64	5.1 - 6.4	36 - 45	2 1)	7
23 - 28	40 - 50	4.0 - 5.0	28 - 35	2 1)	6
19 - 22	33 - 39	3.3 - 3.9	23 - 27	2 1)	5 1)
15 - 18	26 - 32	2.6 - 3.2	18 - 22	1	4
11 - 14	19 - 25	1.9 - 2.5	13 - 17	1	3
4 - 10	7 - 18	0.7 - 1.8	5 - 12	1	2
< 4	< 7	< 0.7	< 5	1 2)	1 2)

1) Fabrikkinnstilling.

2) Ikke bruk salt på dette nivået.



Du må regulere vannhardheten manuelt og elektronisk.

## Manuell innstilling

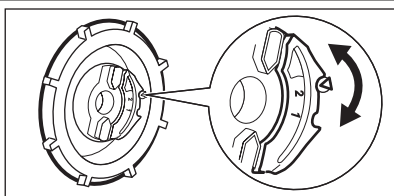

Drei på hjul for innstilling av vannhardhet til posisjon 1 eller 2.

## Elektronisk regulering

1. Trykk på av/på-knappen for å slå på produktet. Sørg for at produktet er i innstillingsmodus, se "Stille inn og starte et program".
2. Trykk og hold knappene (4) og (5) nede samtidig til kontrolllampene for knappene (3), (4) og (5) starter å blinke.
3. Trykk på knapp (3).
  - Kontrolllampene til knappene (4) og (5) slukker.

- Kontrolllampen til knapp (3) fortsetter å blinke.
  - Lydsignalet vil lyde, f.eks. fem sekvenser med lydsignaler = nivå 5.
  - Displayet viser den gjeldene vannhardhetsinnstillingen f. eks. **5 L** = nivå 5.
4. Trykk på knapp (3) gjentatte ganger for å endre innstillingen.
  5. Trykk på av/på-knappen for å slå av produktet og bekrefte innstillingen.

## 6.2 Fylle saltbeholderen med salt

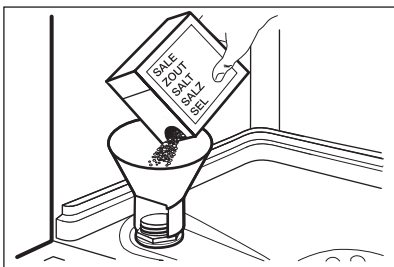

1. Drei lokket mot klokken for å åpne saltbeholderen.
2. Fyll 1 liter vann i saltbeholderen (kun første gang).
3. Fyll saltbeholderen med oppvaskmaskinsalt.
4. Fjern saltsøl rundt åpningen på saltbeholderen.
5. Lukk saltbeholderen ved å dreie lokket med klokken.

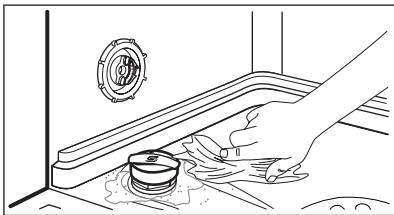

### OBS

Det kan komme vann og salt ut av saltbeholderen når du fyller den. Fare for korrosjon. For å forhindre det, må du starte et program etter at du har fylt saltbeholderen.

## 6.3 Fylle opp skyllemiddelbeholderen

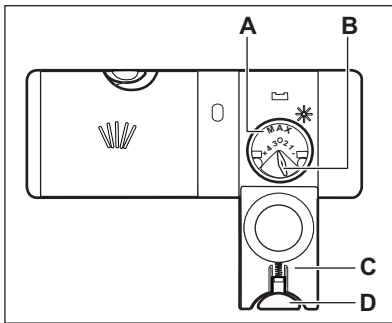

1. Trykk på utløserknappen (D) for å åpne lokket (C).
2. Fyll skyllemiddelbeholderen (A), og ikke mer enn opp til merke "max".
3. Tørk bort skyllemiddelsøl med en absorberende klut for å unngå for mye skumdannelse.
4. Lukk lokket. Sørg for at utløserknappen låses i posisjon.



Du kan dreie på programvelgeren for utsluppet mengde (B) mellom posisjon 1 (minst mengde) og posisjon 4 (høyeste mengde).

## 7. DAGLIG BRUK

1. Åpne vannkranen.
2. Trykk på av/på-knappen for å slå på produktet. Sørg for at produktet er i innstillingsmodus, se "Stille inn og starte et program".
  - Fyll saltbeholderen hvis saltindikatoren er på.
  - Fyll skyllemiddelbeholderen hvis skyllemiddel-indikatoren er på.
3. Fyll kurvene.
4. Tilsett oppvaskmaskinmiddel.
  - Hvis du bruker kombioppvaskmiddeltabletter må du aktivere Multi-tab-tilvalget.
5. Velg og start riktig program for den aktuelle oppvasktypen og smussgrad.

### 7.1 Bruke oppvaskmiddel

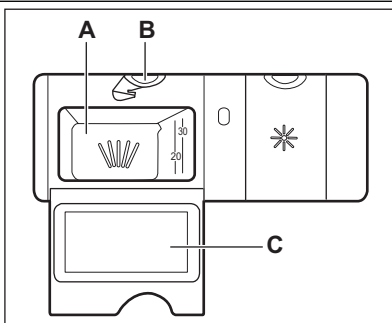

1. Trykk på utløserknappen (B) for å åpne lokket (C).
2. Fyll oppvaskmiddel i oppvaskmiddelbeholderen (A).
3. Hvis oppvaskprogrammet har forvask, fyller du litt oppvaskmiddel på innsiden av produktets dør.
4. Hvis du bruker oppvaskmiddeltabletter, legger du tablettene i oppvaskmiddelbeholderen (A).
5. Lukk lokket. Sørg for at utløserknappen låses i posisjon.

## 7.2 Stille inn og starte et program

### Innstillingsmodus

For noen innstillinger det nødvendig at produktet er i innstillingsmodus. Trykk på av/på-knappen for å slå på produktet. Produktet er i innstillingsmodus når displayet viser 2 horisontale statuslinjer. Hvis betjeningspanelet ikke viser denne tilstanden, trykk på **RESET**.

### Starte et program uten starttidsforvalg

1. Åpne vannkranen.
2. Trykk på av/på-knappen for å slå på produktet. Kontroller at produktet står i innstillingsmodus.
3. Trykk på en av programknappene gjentatte ganger inntil displayet viser nummeret til programmet du ønsker å starte.
  - Programnumre blinker i displayet.
  - Hvis du vil, kan du angi de tilgjengelige tilvalgene.
4. Når produktets dør lukkes, starter programmet automatisk. Programvarigheten starter med å telle ned i trinn på 1 minutt.

### Starte et program med starttidsforvalg

1. Still inn programmet.
2. Trykk på **Delay** gjentatte ganger til displayet viser starttidsforvalget som du ønsker å starte fra (fra 1 til 24 timer).
  - Tiden for starttidsforvalget blinker på displayet.
  - Delay-indikatoren tennes.
3. Lukk produktets dør. Nedtellingen starter.
  - Når nedtellingen er ferdig, starter programmet.

### Åpne døren mens produktet er i bruk

Hvis du åpner døren vil produktet stoppe. Når du lukker døren, vil produktet fortsette fra der det ble avbrutt.

### Avbryte starttidsforvalget mens nedtellingen er i gang

Når du avbryter starttidsforvalget, vil også programmet avbrytes.

1. Trykk på **RESET**. Displayet viser to horisontale statuslinjer.
2. Still inn programmet på nytt.

### Avbryte programmet

1. Trykk på **RESET**. Displayet viser to horisontale statuslinjer.



Kontroller at det er oppvaskmiddel i oppvaskmiddelbeholderen før du starter et nytt program.

### Når programmet er slutt

Displayet viser 0:00 og sluttindikatoren tennes.

1. Trykk på av/på-knappen for å slå av produktet.
2. Steng vannkranen.



Hvis du ikke trykker på av/på-knappen vil AUTO OFF-funksjonen automatisk slå av produktet etter noen minutter etter at programmet er ferdig. Dette bidrar til å redusere energiforbruket,

### Viktig

- La oppvasken avkjøle seg før du tar det ut av produktet. Varmt servise kan lett bli skadet.
- Tøm den nedre kurven først, og deretter den øvre.
- Det kan være vann på sidene og på produktets dør. Rustfritt stål blir forte-re kaldt enn servise.

## 8. RÅD OG TIPS

### 8.1 Vannavherderen

Hardt vann har et høyt mineralinnhold som kan skade produktet og føre til dårlige vaskeresultater. Vannavherderen nøytraliserer disse mineralene. Oppvaskmaskinsaltet holder vannavherderen ren og i god stand. Det er viktig å stille vannhardheten inn på riktig nivå. Dette sørger for at vannavherderen bruker riktig mengde oppvaskmaskinsalt og vann.

### 8.2 Bruk salt, skyllemiddel og såpe

- Bruk bare salt, skyllemiddel og såpe som er beregnet på oppvaskmaskiner. Andre produkter kan skade produktet.
- Skyllemiddel hjelper med å tørke oppvasken uten at de blir flekkete og stripe i løpet av den siste skyllingen.
- Oppvaskmiddeltablettene inneholder oppvaskmiddel, skyllemiddel og andre midler. Sørg for at tablettene er egnet til vannhardheten i ditt område. Se instruksjonene på produktpakningen.
- Oppvaskmiddeltablettene vil ikke løses helt opp ved bruk av korte programmer. For å forhindre rester på servise anbefaler vi at du bruker tabletter sammen med lange programmer.



Ikke bruk mer enn riktig mengde oppvaskmiddel. Les anvisningene fra produsenten på oppvaskmiddelet.

### 8.3 Fylle kurvene



Se medfølgende brosjyre med eksempler på fylling av kurvene.

- Produktet skal kun brukes til å vaske gjenstander som er oppvaskmaskinsikre.

- Ikke bruk produktet til å vaske gjenstander som er laget av tre, horn, aluminium, tinn eller kobber.
- Du må ikke plassere vannabsorberende gjenstander i produktet (svamper, kjøkkenhåndklær).
- Fjern matrester fra gjenstandene.
- For å enkelt fjerne gjenværende brent mat, bløtlegg gryter og panner i vann før du setter dem i produktet.
- Sett dype gjenstander (kopper, glass og kjeler) med åpningen ned.
- Kontroller at bestikk og servise ikke legger seg i hverandre. Bland skjeer sammen med annet bestikk.
- Forsikre deg om at glassene ikke står helt inntil hverandre.
- Legg de små gjenstandene i bestikkurven.
- Plasser de lette redskapene i den øvre kurven. Forsikre deg om at de ikke kan bevege seg.
- Forsikre deg om at spylearnene kan bevege seg fritt før du starter et program.

### 8.4 Før du starter et program

#### Påse at:

- Filtrene er rene og montert riktig.
- Dysene på spylearnene ikke er tette.
- Plassering av serviset i kurvene er riktig.
- Programmet som er valgt, passer til typen servise og smussgraden.
- At det brukes riktig mengde oppvaskmiddel.
- At oppvaskmaskinsalt og skyllemiddel er fylt på (med mindre du bruker oppvaskmiddeltabletter).
- Lokket på saltbeholderen sitter stramt på.

## 9. STELL OG RENGJØRING



### ADVARSEL

Slå av produktet og trekk støpselet ut av stikkontakten før rengjøring og vedlikehold.



Skitne filtre og tette spylearmer vil redusere vaskeresultatet. Kontroller jevnlig, og rengjør dem etter behov.

### 9.1 Rengjøre filterene

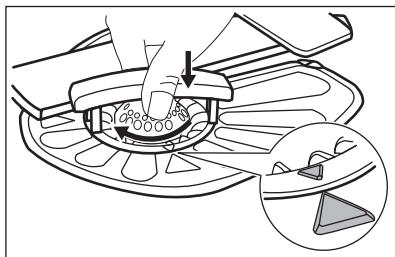
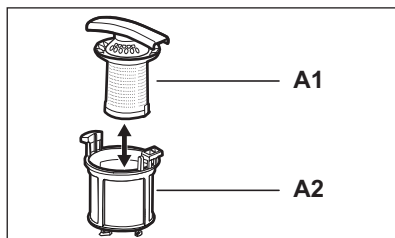
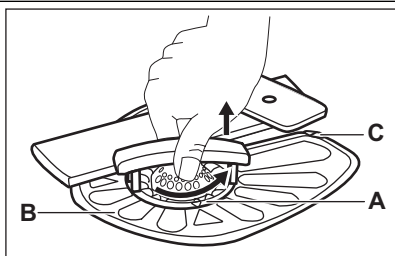

1. Drei filteret (**A**) mot klokken og ta det ut.
2. For å demontere filteret (**A**), må du trekke (**A1**) og (**A2**) fra hverandre.
3. Ta ut filteret (**B**).
4. Vask filterene med vann.
5. Før du setter filteret (**B**) tilbake, må sørge for at det ikke er rester av mat eller skitt på eller rundt kanten til bunnplassen.
6. Sørg for at filteret (**B**) er plassert korrekt under de to føringene (**C**).
7. Monter filteret (**A**) og sett det tilbake i filteret (**B**). Drei det med klokken til det låses.



Feil plassering av filterene kan føre til dårlig vaskeresultat og skade produktet.

### 9.2 Rengjøre spylearmene

Ikke fjern spylearmene. Hvis matrester blokkerer hullene i spylearmene, kan du fjerne dem med en tynn og spiss gjenstand.

### 9.3 Utvendig rengjøring

Rengjør produktet med en fuktig, myk klut.

Bruk kun nøytrale rengjøringsmidler. Du må aldri bruke skurende oppvaskmidler, skuresvamp eller løsemidler.

### 9.4 Innvendig rengjøring

Hvis du vanligvis bruker kortvarige programmer, kan disse etterlate rester av fett og kalk inne i maskinen.

For å unngå dette, anbefaler vi å kjøre langvarige programmer minst 2 ganger per måned.

## 10. FEILSØKING

Produktet vil ikke starte eller stopper under bruk.

Før du kontakter servicesenteret, se informasjon nedenfor for en løsning på problemet.

**Ved enkelte problemer viser displayet en alarmkode:**

- **,10** - Produktet tar ikke inn vann.

- **,20** - Produktet tømmer ikke ut vann.
- **,30** - Lekkasjestoppssystemet er aktivert.



### ADVARSEL

Slå av produktet før du utfører kontrollene.

Feil	Mulig løsning
Du kan ikke slå på produktet.	Sørg for at støpselet er satt helt inn i veggkontakten.
	Kontroller at det ikke er en skadet sikring i sikringsskapet.
Programmet starter ikke.	Kontroller at produktets dør er lukket.
	Hvis starttidsvalg er valgt, avbryt innstillingen eller vent til slutten av nedtellingen.
Produktet tar ikke inn vann.	Kontroller om vannkranen er åpen.
	Kontroller at trykket til vannforsyningen ikke er for lav. For å finne ut at dette, kontakt om nødvendig kommunen eller vannverket.
	Kontroller at vannkranen ikke er tett.
	Kontroller at filteret i inntaksslangen ikke er tett.
	Kontroller at vanninntaksslangen ikke er bøyd eller i klem.
Produktet tømmer ikke ut vannet.	Kontroller at avløpsrøret ikke er tett.
	Kontroller at dreneringsslangen ikke er bøyd eller i klem.
Lekkasjestoppssystemet er aktivert.	Steng vannkranen og ta kontakt med servicesenteret.

Start produktet når kontrollen er utført. Programmet fortsetter fra det stedet det ble avbrutt.

Ta kontakt med servicesenteret hvis feilen vedvarer.

Ta kontakt med servicesenteret hvis displayet viser andre alarmkoder.

### 10.1 Hvis oppvask- og tørkeresultatene ikke er tilfredsstillende

#### Hvite striper og flekker eller blålig belegg på glass og servise

- For mye skyllemiddel slippes ut. Still skyllemiddelvelgeren inn på en lavere posisjon.
- Mengden oppvaskmiddel er for stor.

### Flekker og tørre vanddråper på glass og servise

- Det slippes ikke ut nok skyllemiddel. Still skyllemiddelvelgeren inn på en høyere posisjon.
- Det kan være kvaliteten på oppvask-middelet som er årsaken.

### Serviset er vått

- Programmet har ingen tørkefase eller en tørkefase med en lav temperatur.
- Skyllemiddelbeholderen er tom.
- Det kan være kvaliteten på skyllemiddelet som er årsaken.
- Det kan være kvaliteten på oppvask-middeltabletter som er årsaken. Prøv et annet merke eller aktiver skyllemiddelbeholderen, og bruk skyllemiddel sammen med oppvaskmiddeltabletter.



Se "RÅD OG TIPS" for andre mulige årsaker.

## 10.2 Slik aktiverer du skyllemiddelbeholderen

Aktivering av skyllemiddelbeholderen, kan bare skje når Multitab-tilvalget er aktivert.

1. Trykk på av/på-knappen for å slå på produktet. Sørg for at produktet er i innstillingsmodus, se "Stille inn og starte et program".
2. Trykk og hold knappene (4) og (5) nede samtidig til kontrolllampene for knappene (3), (4) og (5) starter å blinke.
3. Trykk på knapp (4).
  - Kontrolllampene til knappene (3) og (5) slukker.
  - Kontrolllampen til knapp (4) fortsetter å blinke.
  - Displayet viser gjeldende innstilling.
4. Trykk på knapp (4) for å endre innstillingen.
5. Trykk på av/på-knappen for å slå av produktet og bekrefte innstillingen.
6. Juster mengden skyllemiddel som slippes ut.
7. Fyll skyllemiddelbeholderen.

<b>0 d</b>	Skyllmiddelbeholder av.
------------	-------------------------

<b>1 d</b>	Skyllmiddelbeholder på.
------------	-------------------------

## 11. TEKNISKE DATA

Mål	Høyde / bredde / dybde (mm)	446 / 818 - 898 / 550
Elektrisk tilkoping	Se typeskiltet.	
	Elektrisk spenning	220-240 V
	Frekvens	50 Hz
Vanntrykk	Min. / maks. (bar / MPa)	(0.5 / 0.05) / (8 / 0.8)
Vanntilførsel <sup>1)</sup>	Kaldt vann eller varmt vann <sup>2)</sup>	maks. 60 °C
Kapasitet	Antall kuverter	9
Strømforbruk	Værende på-modus	0.10 W
	Av-modus	0.10 W

<sup>1)</sup> Koble vanninntaksslengen til en kran med 3/4-tommers gjenger.



- 2) Hvis varmtvannet kommer fra alternative energikilder (for eksempel solcellepaneler, fotoelektriske paneler og vindkraft), benyttes en varmtvannstilførsel for å redusere maskinens energiforbruk.

## 12. MILJØVERN

Resirkuler materialer som er merket med symbolet ♻️. Legg emballasjen i riktige beholdere for å resirkulere det.

Bidrar til å beskytte miljøet, menneskers helse og for å resirkulere avfall av elektriske og elektroniske produkter. Ikke kast produkter som

er merket med symbolet ♻️ sammen med husholdningsavfallet. Produktet kan leveres der hvor tilsvarende produkt selges eller på miljøstasjonen i kommunen. Kontakt kommunen for nærmere opplysninger.

# INNEHÅLL

1. SÄKERHETSFÖRESKRIFTER . . . . .	51
2. PRODUKTBEKRIVNING . . . . .	53
3. KONTROLLPANEL . . . . .	53
4. PROGRAM . . . . .	54
5. TILLVALSFUNKTIONER . . . . .	56
6. INNAN MASKINEN ANVÄNDS FÖRSTA GÅNGEN . . . . .	57
7. DAGLIG ANVÄNDNING . . . . .	59
8. RÅD OCH TIPS . . . . .	61
9. UNDERHÅLL OCH RENGÖRING . . . . .	61
10. FELSÖKNING . . . . .	62
11. TEKNISK INFORMATION . . . . .	64

## FÖR PERFEKT RESULTAT

Tack för att du valt denna produkt från AEG. Vi har skapat den så att du ska kunna få felfritt resultat i många år, med innovativa tekniker som gör livet enklare – funktioner som du inte skulle hitta hos vanliga produkter. Varsågod att ägna några minuter åt att läsa detta för att få ut så mycket som möjligt av produkten.

**Besök vår webbplats för att:**



Få tips om användning, broschyrer, felsökare, serviceinformation:  
**[www.aeg.com](http://www.aeg.com)**



Registrera din produkt för bättre service:  
**[www.aeg.com/productregistration](http://www.aeg.com/productregistration)**



Köp tillbehör, förbrukningsvaror och originalreservdelar till din produkt:  
**[www.aeg.com/shop](http://www.aeg.com/shop)**

## KUNDTJÄNST OCH SERVICE

Vi rekommenderar att originalreservdelar används.  
Ha följande uppgifter till hands när du kontaktar serviceavdelningen.  
Informationen finns på typskylten. Modell, PNC, serienummer.



Varnings-/viktig säkerhetsinformation.



Allmän information och tips



Miljöinformation

Med reservation för ändringar.

# 1. ! SÄKERHETSFÖRESKRIFTER

Läs noga de bifogade instruktionerna före installation och användning av produkten. Tillverkaren kan inte hållas ansvarig för personskador eller skador på egendom som orsakats av felaktig installation eller användning. Förvara alltid instruktionerna tillsammans med produkten för framtida bruk.

## 1.1 Säkerhet för barn och handikappade



### VARNING

Risk för kvävning, skador eller permanent invaliditet.

- Tillåt inte användning av produkten av någon med reducerad fysisk förmåga, reducerad mental förmåga eller avsaknad av kunskap om hur produkten används (detta omfattar barn). De ska övervakas eller instrueras vid användning av produkten av en person som ansvarar för deras säkerhet.
- Låt inte barn leka med produkten.
- Håll allt förpackningsmaterial utom räckhåll för barn.
- Håll allt diskmedel utom räckhåll för barn.
- Håll barn och husdjur borta från produkten när luckan är öppen.

## 1.2 Installation

- Avlägsna allt förpackningsmaterial.
- Installera eller använd inte en skadad produkt.
- Installera och använd inte produkten på en plats där temperaturen understiger 0 °C.
- Följ de installationsinstruktioner som följer med produkten.
- Kontrollera att produkten har installerats under och bredvid stadiga skåp- eller bänkstommar.

## Elektrisk anslutning



### VARNING

Risk för brand och elektriska stötar.

- Produkten måste vara jordad.
- Kontrollera att produktens märkdata överensstämmer med din strömkälla. I annat fall, kontakta en elektriker.
- Använd alltid ett korrekt installerat, stötsäkert och jordat eluttag.
- Använd inte grenuttag eller förlängningsladdar.
- Kontrollera så att du inte skadar stickkontakten och nätkabeln. Om produktens nätkabel behöver bytas måste det göras av vårt servicecenter.
- Anslut stickkontakten till eluttaget först vid slutet av installationen. Kontrollera att stickkontakten är åtkomlig efter installationen.
- Dra inte i nätkabeln för att koppla bort produkten från eluttaget. Ta alltid tag i stickkontakten.
- Ta inte i nätkabeln eller stickkontakten med våta händer.
- Denna produkt uppfyller kraven enligt EU:s direktiv.

## Anslutning av vatten

- Kontrollera så att du inte skadar vattenslangarna.
- Innan du ansluter produkten till nya rör eller till rör som inte har använts på länge låter du vattnet rinna tills det är rent.
- Den första gången du använder produkten ska du kontrollera att inget läckage förekommer.
- Tilloppslangen har en säkerhetsventil och en mantel med en inre elkabel.

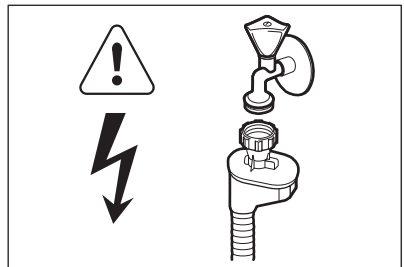

### VARNING

Farlig spänning.

- Koppla omedelbart loss maskinen från eluttaget om tillloppslangen är skadad. Kontakta service för att byta ut tillloppslangen.

### 1.3 Använd

- Produkten är avsedd att användas i hushåll och liknande användningsområden som t.ex.:
  - Personalkök i butiker, på kontor och andra arbetsmiljöer
  - Bondgårdar
  - Av gäster på hotell, motell och andra typer av boendemiljöer
  - Miljöer av typen bed and breakfast.



#### **VARNING**

Risk för skador, brännskador eller elstötar föreligger.

- Ändra inte produktens specifikationer.
- Lägg knivar och bestick med vassa kanter i bestickskorgen med spetsarna neråt eller i horisontellt läge.
- Lämna inte produktens lucka öppen utan att övervaka så att ingen faller över den.
- Sitt eller stå inte på luckan när den är öppen.

- Maskindiskmedel är farligt. Följ säkerhetsanvisningarna på diskmedelspaketet.
- Drick och lek inte med vattnet i produkten.
- Ta inte ur disken ur produkten förrän diskprogrammet är klart. Det kan finnas diskmedel på tallrikarna.
- Produkten kan utsöndra het vattenånga om du öppnar dörren medan ett program är igång.
- Placera inga lättantändliga produkter eller föremål som är fuktiga med lättantändliga produkter i, nära eller på diskmaskinen.
- Spruta inte vatten eller ånga för att rengöra produkten.

### 1.4 Avfallshantering



#### **VARNING**

Risk för kvävning eller skador.

- Koppla loss produkten från eluttaget.
- Klipp av strömkabeln och kassera den.
- Ta bort lucklåset för att hindra att barn eller djur stängs in iuti produkten.

## 2. PRODUKTBESKRIVNING

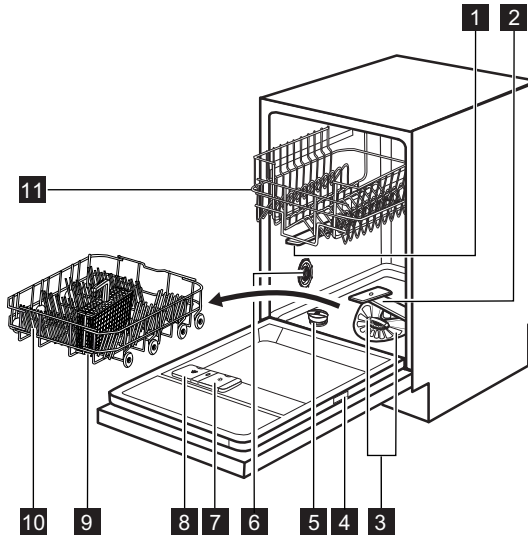

- 1** Övre spolarmen
- 2** Nedre spolarmen
- 3** Filter
- 4** Typskylt
- 5** Saltbehållare
- 6** Reglage för inställning av vattenhårdhet
- 7** Spolglansfack
- 8** Diskmedelsfack
- 9** Bestickskorg
- 10** Underkorg
- 11** Överkorg

### 2.1 Beam-on-Floor

**Beam-on-Floor** är en lampa som visas på golvet under produktens lucka.

- När programmet går igång tänds den röda lampan och fortsätter lysa under hela programmet.
- När programmet är klart tänds den gröna lampan.
- Om produkten drabbas av ett fel blinkar den röda lampan.

**i** **Beam-on-Floor** släcks när produkten stängs av.

## 3. KONTROLLPANEL

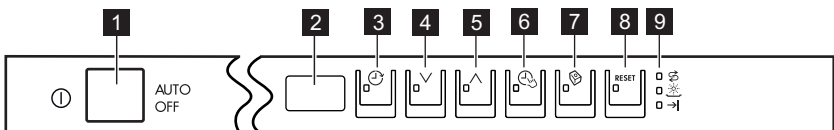



- 1** Strömbrytare
- 2** Display
- 3** Delay-knapp
- 4** Programknapp (ner)
- 5** Programknapp (upp)
- 6** TimeSaver-knapp



7 **Multitab**-knapp

9 Indikatorlampor

8 **RESET**-knapp



Indikator-lampor	Beskrivning
	Saltkontrolllampa. Den är alltid släckt när programmet arbetar.
	Kontrolllampa för spolglans. Den är alltid släckt när programmet arbetar.
	Kontrolllampa när programmet är slut.

## 4. PROGRAM

Program	Smutsgrad Typ av disk	Program faser	Tillval
<b>1</b> AUTO SENSE 45°-70° 1)	Alla Porslin, bestick, kastruller och pan- nor	Fördisk Disk från 45 °C till 70 °C Sköljningar Torr	
<b>2</b> PRO 70° 2)	Hårt smutsad disk Porslin, bestick, kastruller och pan- nor	Fördisk Huvuddisk 70 °C Sköljningar Torr	TimeSaver
<b>3</b> Extra SILENT 3) 50°	Normalt smutsad disk Porslin och bestick	Fördisk Huvuddisk 50 °C Sköljningar Torr	
<b>4</b> Quick 30MIN 4) 60°	Nyligen nedsmuts- ad disk Porslin och bestick	Huvuddisk 60 °C Sköljning	
<b>5</b> ECO 50° 5)	Normalt smutsad disk Porslin och bestick	Fördisk Huvuddisk 50 °C Sköljningar Torr	TimeSaver
<b>6</b> Quick 60MIN 55°	Normalt smutsad disk Porslin och bestick	Huvuddisk 55 °C Sköljningar	
<b>7</b>  45°	Normalt eller lätt smutsad disk Finporslin och glas	Huvuddisk 45 °C Sköljningar Torr	
<b>8</b>  6)	Alla	Fördisk	

- 1) Produkten känner av smutsgraden och mängden föremål i korgarna. Den anpassar automatiskt temperaturen, mängden vatten, energiförbrukningen och programtiden.
- 2) Detta program har en sköljfas med hög temperatur för hygienmässigt bättre resultat. Under sköljfasen stannar temperaturen vid 70 °C i minst 10 minuter.
- 3) Det här är det tystaste diskprogrammet Pumpen arbetar med mycket låg hastighet för att minska ljudnivån. På grund av den låga hastigheten är programtiden lång.
- 4) Med detta program kan du köra en diskomgång med nyligen nedsmutsad disk. Det ger gott diskresultat på kort tid.
- 5) Med detta program får du den mest effektiva användningen av vatten och energiförbrukning för normalt smutsat porslin och bestick. (Det här är standardprogrammet för testinstitut.)
- 6) Använd detta program för att snabbt skölja disken. Det hindrar att matrester fastnar på disken och att dålig lukt kommer ut ur produkten.  
Använd inte diskmedel för det här programmet.

### Förbrukningsvärden

Program <sup>1)</sup>	Varaktighet (min.)	Energi (kWh)	Vatten (l)
<b>1</b> AUTO SENSE 45°-70°	40 - 150	0.5 - 1.1	6 - 11
<b>2</b> PRO 70°	130 - 150	1.1 - 1.2	10 - 11
<b>3</b> Extra SILENT 50°	180 - 200	0.8 - 0.9	8 - 9
<b>4</b> Quick 30MIN 60°	30	0.8	7
<b>5</b> ECO 50°	204	0.70	8.9
<b>6</b> Quick 60MIN 55°	50 - 60	0.9 - 1.0	7 - 8
<b>7</b>  45°	70 - 80	0.6 - 0.9	10 - 11
<b>8</b> 	14	0.1	3

- 1) Vattnets tryck och temperatur, spänningsvariationer, funktionerna samt mängden disk och tillvalsfunktion kan ändra programtiden och dessa förbrukningsvärden.

### Information till provanstalter

Skicka ett e-postmeddelande för all nödvändig information om prestandatest:

**info.test@dishwasher-production.com**

Anteckna produktnumret (PNC) som står på typskylten.

## 5. TILLVALSFUNKTIONER



Aktivera eller inaktivera Multitab-funktionen innan du startar ett program. Du kan inte aktivera eller inaktivera tillvalsfunktionerna medan ett program pågår.



Om en eller flera funktioner är inställda måste du se till att tillhörande kontrollampor är tända innan programmet startar.

### 5.1 TimeSaver

Denna funktion ökar trycket och vattnets temperatur. Tvätt- och torckfaserna är kortare. Den totala programlängden minskas med ca 50 %.

Tvättresultatet är samma som vid normal programlängd. Torkresultatet kan minska.

#### Gör så här för att aktivera TimeSaver-funktionen

- Tryck på **TimeSaver**. Kontrollampen tänds. På displayen kan du se uppdateringen av programlängden.
  - Om funktionen inte kan användas till programmet blinkar tillhörande kontrollampa 3 gånger och förblir sedan släckt.

### 5.2 Multitab

Aktivera endast denna funktion när du använder kombinerade disktabletter. Denna funktion avaktiverar doseringen av spolglans och salt. Motsvarande kontrollampor är släckta. Programtiden kan öka.

#### Gör så här för att aktivera Multitab-funktionen

- Tryck på **Option** tills kontrollampen för Multitab tänds.

**Om du slutar använda de kombinerade disktablettorna, ska du**

#### **följa nedanstående steg innan du börjar använda separat diskmedel, spolglans och avhårdningssalt:**

- Ställ in vattenavhårdaren på högsta nivå.
- Kontrollera att saltbehållaren och spolglansdoseringen är fulla.
- Starta det kortaste programmet med en sköljfas, utan diskmedel och utan disk.
- Justera vattenhårdheten efter den hårdhet vattnet har där du bor.
- Justera den utsläppta mängden spolglans.

### 5.3 Ljdsignaler

Ljdsignalerna låter när det är fel på produkten eller när justering av spolglansnivån utförs och när programmet är klart. Ljdsignalerna är som standard avstängda men det går att aktivera dem.

#### Aktivera och inaktivera ljdsignalerna

- Tryck på strömbrytaren för att aktivera produkten. Kontrollera att produkten är i inställningsläget, se avsnittet "Ställa in och starta ett program".
- Håll knapp (4) och (5) intryckta samtidigt tills kontrollamporna (3), (4) och (5) blinkar.
- Tryck på knapp (5).
  - Kontrollamporna (3) och (4) släcks.
  - Kontrollampa (5) fortsätter att blinka.
  - På displayen visas den aktuella inställningen.

<b>lb</b>	Ljdsignaler på.
-----------	-----------------

<b>Ob</b>	Ljdsignaler av.
-----------	-----------------

- Tryck på knapp (5) för att ändra inställning.



- Tryck på strömbrytaren för att stänga av produkten och bekräfta inställningen.

## 6. INNAN MASKINEN ANVÄNDS FÖRSTA GÅNGEN

- Kontrollera att den inställda nivån på vattenavhårdare överensstämmer med den hårdhet vattenet har där du bor. Om inte, justera vattenavhårdaren. Kontakta det lokala Vattenverket för att få information om vattnets hårdhet där du bor.
- Fyll saltbehållaren.
- Fyll spolglansfacket.
- Öppna vattenkranen.
- Rester av diskmedel kan finnas kvar i produkten. Starta ett program för att få bort dem. Använd inte diskmedel och fyll inte korgarna.

### 6.1 Justera vattenavhårdaren

Vattenhårdhet				Vattenavhårdare inställning	
Tyska grader (°dH)	Franska grader (°fH)	mmol/l	Clarke grader	Manuell	Elektronisk
47 - 50	84 - 90	8.4 - 9.0	58 - 63	2 1)	10
43 - 46	76 - 83	7.6 - 8.3	53 - 57	2 1)	9
37 - 42	65 - 75	6.5 - 7.5	46 - 52	2 1)	8
29 - 36	51 - 64	5.1 - 6.4	36 - 45	2 1)	7
23 - 28	40 - 50	4.0 - 5.0	28 - 35	2 1)	6
19 - 22	33 - 39	3.3 - 3.9	23 - 27	2 1)	5 1)
15 - 18	26 - 32	2.6 - 3.2	18 - 22	1	4
11 - 14	19 - 25	1.9 - 2.5	13 - 17	1	3
4 - 10	7 - 18	0.7 - 1.8	5 - 12	1	2
< 4	< 7	< 0.7	< 5	1 2)	1 2)

1) Fabriksinställning

2) Använd inte salt på denna nivå.



Du måste justera vattenavhårdaren manuellt och elektroniskt.

## Manuell inställning

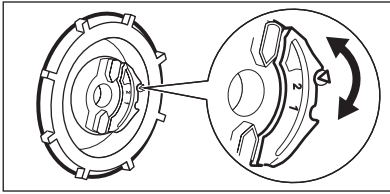

Vrid reglaget till läge 1 eller 2.

## Elektronisk inställning

1. Tryck på strömbrytaren för att aktivera produkten. Kontrollera att produkten är i inställningsläget, se avsnittet "Ställa in och starta ett program".
2. Håll knapp (4) och (5) intryckta samtidigt tills kontrolllamporna (3), (4) och (5) blinkar.
3. Tryck på knapp (3).
  - Kontrolllamporna (4) och (5) släcks.
  - Kontrollampa (3) fortsätter att blinka.

- Ljdsignalerna låter, t.ex. fem periodiska ljudsignaler = nivå 5.
  - Aktuell inställning för vattenavhärdares visas på displayen, t.ex. **5 L** = nivå 5.
4. Tryck på knapp (3) flera gånger för att ändra inställning.
  5. Tryck på strömbrytaren för att stänga av produkten och bekräfta inställningen.

## 6.2 Fylla på saltbehållaren

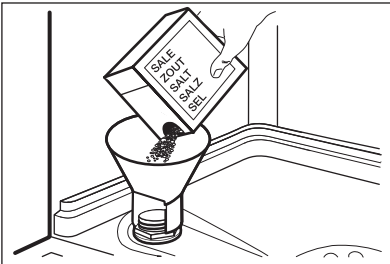

1. Öppna saltbehållaren genom att vrida locket moturs.
2. Häll 1 liter vatten i saltbehållaren (endast första gången).
3. Fyll på disksalt i saltbehållaren.
4. Ta bort eventuellt salt från saltbehållarens öppning.
5. Stäng saltbehållaren genom att vrida locket medurs.

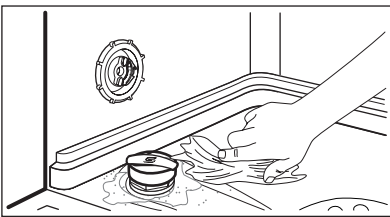

### FÖRSIKTIGHET

Vatten och avhärdnings salt kan rinna ut ur saltbehållaren när du fyller på den. Risk för korrosion föreligger. För att förebygga det ska du starta ett program när du har fyllt på saltbehållaren.

## 6.3 Fylla spolglansfacket

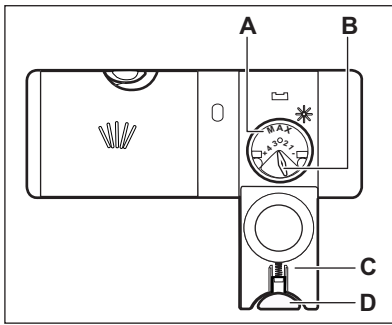

1. Tryck in spärren (**D**) för att öppna locket (**C**).
2. Fyll spolglansdoseringen (**A**), men inte mer än till märket "max".
3. Torka upp eventuell utspillt spolglans med en absorberande trasa så att det inte bildas för mycket skum.
4. Stäng locket. Kontrollera att spärren har låst sig i rätt position.



Du kan vrida väljaren för den utsläppta mängden (**B**) mellan läge 1 (minsta mängd) och läge 4 (största mängd).

## 7. DAGLIG ANVÄNDNING

1. Öppna vattenkranen.
2. Tryck på strömbrytaren för att aktivera produkten. Kontrollera att produkten är i inställningsläget, se avsnittet "Ställa in och starta ett program".
  - Om saltbehållarens kontrollampa är på, fyll på saltbehållaren.
  - Om kontrollampen för spolglans är på, fyll på spolglansfacket.
3. Ladda korgarna.
4. Tillsätt diskmedlet.
  - Om du använder kombinerade diskmedelstabletter, aktivera Multitab-funktionen.
5. Ställ in och starta rätt program för typen av disk och smutsgrad.

### 7.1 Använda diskmedel

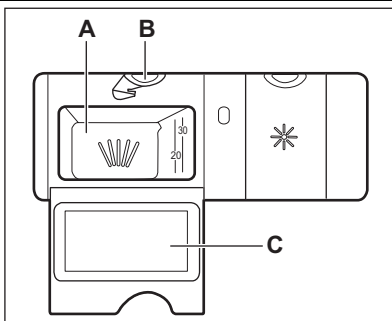

1. Tryck in spärren (**B**) för att öppna locket (**C**).
2. Häll diskmedlet i facket märkt (**A**).
3. Om diskprogrammet har en fördiskfas, häll lite diskmedel på insidan av produktens lucka.
4. Om du använder diskmedelstabletter, lägg tabletten i diskmedelsfacket (**A**).
5. Stäng locket. Kontrollera att spärren har låst sig i rätt position.

## 7.2 Ställa in och starta ett program

### Inställningsläge

För vissa inställningar är det nödvändigt att produkten är i inställningsläget. Tryck på strömbrytaren för att aktivera produkten. Produkten är i inställningsläge när displayen visar 2 horisontella statusindikatorer. Om kontrollpanelen inte visar detta tillstånd trycker du på **RESET**.

### Starta ett program utan fördröjd start

1. Öppna vattenkranen.
2. Tryck på strömbrytaren för att aktivera produkten. Kontrollera att produkten är i inställningsläge.
3. Tryck på en av programknapparna igen tills siffran för önskat program visas på displayen.
  - Programsiffran blinkar på displayen.
  - Om du vill kan du nu ställa in tillvalsfunktioner.
4. Stäng luckan till produkten så startar programmet automatiskt. Programlängden minskar i steg om 1 minut.

### Starta ett program med fördröjd start

1. Ställ in programmet.
2. Tryck på **Delay** upprepade gånger tills displayen visar tidsfördröjningen du vill ställa in (från 1 till 24 timmar).
  - Fördröjningstiden blinkar på displayen.
  - Kontrollampen Delay tänds.
3. Stäng produktens lucka. Nedräkningen börjar.
  - När nedräkningen löper ut startar programmet.

### Öppna luckan medan produkten är igång

Om luckan öppnas, stannar produkten. När luckan stängs, fortsätter produkten från den punkt där den avbröts.

## Avbryta den fördröjda starten medan nedräkningen pågår

När du avbryter en fördröjd start så avbryts också programmet.

1. Tryck på **RESET**. Displayen visar 2 vågräta streck.
2. Ställ in programmet igen

### Avbryta programmet

1. Tryck på **RESET**. Displayen visar 2 vågräta streck.



Kontrollera att det finns diskmedel i diskmedelsfacket innan du startar ett nytt program.

### När programmet är klart

Displayen visar 0:00 och indikatorn för Program klart tänds.

1. Tryck på strömbrytaren för att stänga av produkten.
2. Stäng vattenkranen.



Om du inte trycker på strömbrytaren avaktiverar AUTO OFF automatiskt produkten några minuter efter programmet är klart. Detta bidrar till att minska energiförbrukningen.

### Observera

- Låt disken kallna innan du plockar ut den ur produkten. Varm disk kan lätt skadas.
- Ta först ut föremål från den nedre korgen och därefter från den övre korgen.
- Det kan finnas vatten på sidorna och på produktens lucka. Rostfritt stål kallar snabbare än disken.

## 8. RÅD OCH TIPS

### 8.1 Vattenavhårdare

Hårt vatten innehåller en hög andel mineraler som kan skada produkten och ge dåliga diskresultat. Vattenavhårdaren neutraliserar dessa mineraler.

Avhårdningssaltet håller vattenavhårdaren ren och i gott skick. Det är viktigt att ställa in rätt vattenavhårdarnivå. Den säkerställer att vattenavhårdaren använder rätt mängd avhårdningssalt och vatten.

### 8.2 Använda salt, spolglans och diskmedel

- Använd endast salt, spolglans och diskmedel för diskmaskin. Andra sorters produkter kan skada produkten.
- Spolglansen hjälper under den sista sköljfasen till att torka disken utan att streck och fläckar bildas.
- Kombinerade diskmedelstabletter innehåller diskmedel, spolglans och andra tillsatser. Kontrollera att tabletterna är lämpliga för vattenhårdheten där du bor. Läs instruktionerna på produktförpackningarna.
- Diskmedelstabletter löses inte upp helt vid korta program. För att undvika diskmedelsrester på porslinet rekommenderar vi att du använder tabletter för långa program.



Använd inte mer än korrekt mängd diskmedel. Se tillverkarens anvisningar på diskmedelsförpackningen.

### 8.3 Ladda korgarna



Se det bifogade bladet med exempel på hur du laddar korgarna.

- Använd bara produkten för att diska föremål som är diskmaskinsäkra.
- Ställ inte föremål av trä, horn, aluminium, tenn eller koppar i produkten.
- Placera inte föremål i produkten som kan absorbera vatten (svampar, disktrasor).
- Ta bort alla matrester från disken.
- Du kan enkelt ta bort inbrända matrester kan du låta kastruller och pannor ligga i blöt innan du ställer in dem i produkten.
- Placera ihåliga föremål (till exempel koppar, glas och kokkäril) med öppningen nedåt.
- Se till att bestick och diskgoods inte fastnar i varandra. Blanda skedar med andra sorters bestick.
- Se till att glas inte vidrör andra glas.
- Lägg små föremål i bestickkorgen.
- Lägg lätta föremål i den övre korgen. Se till att föremålen inte rör sig.
- Kontrollera att spolarmarna kan röra sig fritt innan ett program startas.

### 8.4 Innan ett program startas

#### Kontrollera att:

- Filtren är rena och rätt isatta.
- Spolarmarna inte är igensatta.
- Diskgodset är rätt placerat i korgarna.
- Programmet är lämpligt för diskgodset och smutsgraden.
- Rätt mängd diskmedel används.
- Det finns disksalt och spolglans (såvida du inte använder kombinerade diskmedelstabletter).
- Saltbehållarens lock sitter tätt.

## 9. UNDERHÅLL OCH RENGÖRING



#### VARNING

Stäng av produkten och koppla bort den från eluttaget före underhåll.



Smutsiga filter och igensatta spolarmar försämrar diskresultaten. Kontrollera regelbundet och rengör dem vid behov.

## 9.1 Rengöra filtren

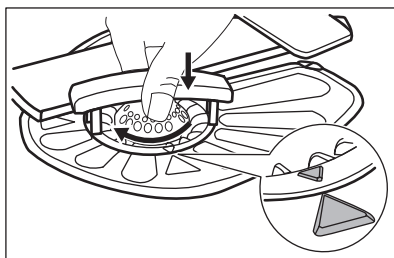
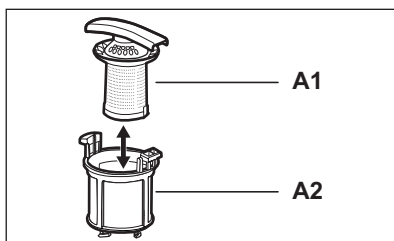
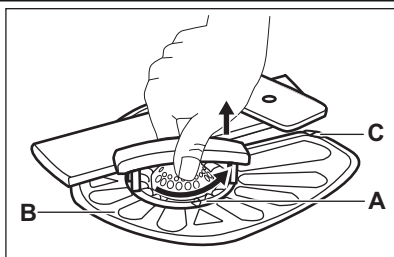

1. Vrid filtret (A) moturs och ta bort det.
2. För att ta isär filtret (A), dra isär (A1) och (A2).
3. Ta bort filtret (B).
4. Rengör filtren med vatten.
5. Innan du sätter tillbaka filtret (B) måste du kontrollera så att det inte finns några matrester eller smuts kvar i eller runt kanten på sumpen.
6. Kontrollera att filtret (B) sitter korrekt under de 2 skenorna (C).
7. Sätt ihop filtret (A) och sätt tillbaka det i filter (B). Vrid medurs tills det låses på plats.



En felaktig placering av filtren kan orsaka dåliga diskresultat och skada produkten.

## 9.2 Rengöring av spolarmar

Ta inte bort spolarmarna.  
Om hålen i spolarmarna blir igensatta, ta bort smuts med en vasst föremål.

## 9.3 Utvändig rengöring

Rengör produkten med en fuktig, mjuk trasa.

Använd bara neutrala rengöringsmedel.  
Använd inte produkter med slipeffekt, skursvampar eller lösningsmedel.

## 9.4 Invändig rengöring

Om du använder programmen med kort varaktighet ofta kan dessa lämna fettrester och kalkavlagringar i produkten. För att förhindra detta rekommenderar vi att man kör ett program med lång varaktighet minst två gånger i månaden.

# 10. FELSÖKNING

Produkten startar inte eller stannar under diskning.

Läs informationen nedan för att lösa problemet innan du kontaktar service.

**Vid vissa fel visas en larmkod på displayen:**

- **,10** - Produkten fylls inte med vatten.
- **,20** - Produkten tömmer inte ut vatt-net.

- **,30** - Översvämningsskyddet är aktiverat.

**VARNING**

Stäng av produkten innan du utför kontrollerna.

Problem	Möjlig lösning
Du kan inte aktivera produkten.	Se till att stickkontakten sitter ordentligt i eluttaget.  Kontrollera att det inte finns en skadad säkring i säkringsdosan.
Programmet startar inte.	Se till att produktens lucka är stängd.  Om fördröjd start är inställd avbryter du inställningen eller väntar tills nedräkningen är slut.
Produkten fylls inte med vatten.	Kontrollera att vattenkranen är öppen.  Kontrollera att trycket i vattentillförseln inte är för lågt. Kontakta kommunen för denna information.  Kontrollera att vattenkranen inte är igensatt.  Kontrollera att filtret i tilloppsslangen inte är igensatt.  Kontrollera att tilloppsslangen inte är böjd eller snodd.
Produkten tömmer inte ut vatt-net.	Kontrollera att avloppsmuffen inte är igensatt.  Kontrollera att tömningsslangen inte är böjd eller snodd.
Översvämningsskyddet är aktiverat.	Stäng vattenkranen och kontakta service.

Sätt på produkten efter att kontrollen är klar. Programmet fortsätter från den punkt där det avbröts. Kontakta service om problemet uppstår igen. Kontakta service om andra larmkoder visas på displayen.

## 10.1 Om diskresultat och torkning är inte tillfredsställande

### Vitaktiga streck och fläckar, eller blåaktiga beläggningar på glas och diskgoods

- Den utsläppta mängden spolglans är för stor. Ställ in spolglansfacket på en lägre nivå.

- För mycket diskmedel har använts.

### Fläckar och torkade vattendroppar på glas och diskgoods

- Den utsläppta mängden spolglans är inte tillräcklig. Ställ in spolglansfacket på en högre nivå.
- Diskmedlets kvalitet kan också vara en orsak.

### Disken är våt

- Programmet innehåller ingen torkfas eller en torkfas vid låg temperatur.
- Spolglansfacket är tomt.
- Spolglansets kvalitet kan också vara en orsak.
- Kvaliteten hos de kombinerade diskmedelstabletterna kan vara orsaken. Prova ett annat märke eller aktivera

spolglansfacket och använd spolglans tillsammans med de kombinerade diskmedelstabletterna.



Se "RÅD OCH TIPS" för andra möjliga orsaker.

## 10.2 Aktivera spolglansdoseringen

Aktiveringen av spolglansdoseringen kan bara göras när Multitab-funktionen är aktiverad.

1. Tryck på strömbrytaren för att aktivera produkten. Kontrollera att produkten är i inställningsläget, se avsnittet "Ställa in och starta ett program".
2. Håll knapp (4) och (5) intryckta samtidigt tills kontrolllamporna (3), (4) och (5) blinkar.

### 3. Tryck på knapp (4).

- Kontrolllamporna (3) och (5) släcks.
- Kontrollampa (4) fortsätter att blinka.
- På displayen visas den aktuella inställningen.

**0d** Spolglansdosering av

**1d** Spolglansdosering på

### 4. Tryck på knapp (4) för att ändra inställning.

### 5. Tryck på strömbrytaren för att stänga av produkten och bekräfta inställningen.

### 6. Justera den utsläppta mängden spolglans.

### 7. Fyll spolglansfacket.

## 11. TEKNISK INFORMATION

Mått	Bredd / Höjd / Djup (mm)	446 / 818 - 898 / 550
Elektrisk anslutning	Se märkskylten.	
	Nätspänning	220-240 V
	Frekvens	50 Hz
Vattentryck	Min. / max. (bar / MPa)	(0.5 / 0.05) / (8 / 0.8)
Vattentillförsel <sup>1)</sup>	Kallt eller varmt vatten <sup>2)</sup>	max. 60 °C
Kapacitet	Kuvert	9
Strömförbrukning	Standby-läge	0.10 W
	Av-läge	0.10 W

<sup>1)</sup> Anslut tilloppsslangen till en vattenkran med 3/4-tums rörgänga.

<sup>2)</sup> Om varmvattnet kommer från en alternativ energikälla (t.ex. solpaneler eller vindkraft) kan du använda en varmvattensanslutning för att minska energiförbrukningen.

## 12. MILJÖSKYDD

Återvinn material med symbolen ♻️. Återvinn förpackningen genom att placera den i lämpligt kärl. Bidra till att skydda vår miljö och vår hälsa genom att återvinna avfall från elektriska och elektroniska

produkter. Släng inte produkter märkta med symbolen ♻️ med hushållsavfallet. Lämna in produkten på närmaste återvinningsstation eller kontakta kommunkontoret.









[www.aeg.com/shop](http://www.aeg.com/shop)



117912481-A-072013

